

Guía del usuario

QL-810W
QL-820NWB

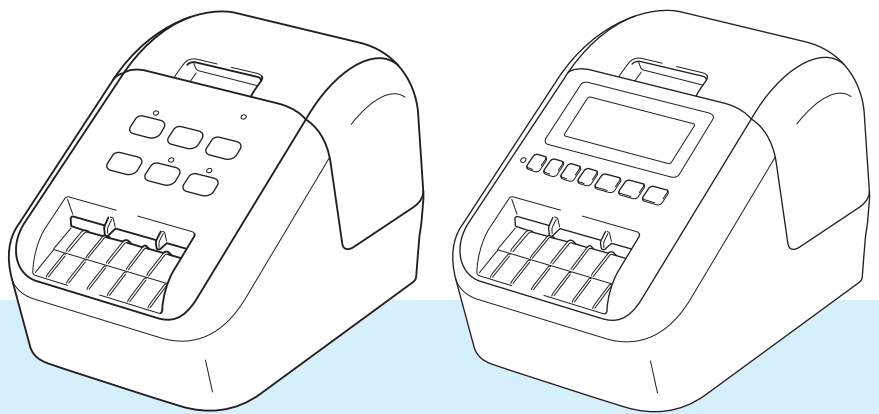

En primer lugar, lea la *Guía de seguridad del producto* y, a continuación, lea la *Guía de configuración rápida* para conocer el procedimiento de configuración correcto. Después de leer esta guía, guárdela en un lugar seguro para consultas rápidas.

Introducción

Aviso importante

- El contenido de este documento y las especificaciones de este producto están sujetos a modificaciones sin previo aviso.
- Brother se reserva el derecho de modificar sin previo aviso las especificaciones y los materiales aquí contenidos y no asumirá responsabilidad alguna por daños de cualquier índole (incluyendo daños derivados) producidos al basarse en el material presentado, incluidos, entre otros, errores tipográficos y de otra naturaleza incluidos en la publicación.
- Las imágenes de pantalla en este documento pueden diferir según el sistema operativo de su ordenador, el modelo de su producto y la versión de software.
- Antes de usar la impresora de etiquetas, asegúrese de leer todos los documentos incluidos con la impresora para obtener información sobre seguridad y funcionamiento correcto.
- La impresora que se muestra en las ilustraciones puede ser diferente a la suya.
- Las opciones y suministros disponibles pueden variar según el país.

Manuales disponibles

Vaya a Brother support web en support.brother.com y haga clic en Manuales en la página de su modelo para descargar los manuales más recientes.





Guía de seguridad del producto ¹	Esta guía proporciona información de seguridad; léala antes de usar la impresora.
Guía de configuración rápida ¹	Esta guía proporciona información básica sobre el uso de la impresora junto con sugerencias para la solución de problemas.
Guía del usuario ²	Esta guía proporciona información adicional sobre la configuración y las operaciones de la impresora, configuración y conexión de red, sugerencias sobre solución de problemas e instrucciones de mantenimiento.

¹ Manual impreso en la caja

² Manual en PDF en Brother support web



Símbolos utilizados en esta guía

En esta guía se utilizan los siguientes símbolos:

 ADVERTENCIA	Le indica qué hacer para impedir el riesgo de lesiones.
 AVISO	Le indica los procedimientos que debe seguir para evitar daños personales menores o daños en la impresora de etiquetas.
 Importante	Indica información o instrucciones que se deben seguir. No seguirlas puede ocasionar daños materiales o errores en operaciones.
 Nota	Indica notas que ofrecen información o instrucciones que pueden ayudarle a conocer mejor el producto y utilizarlo de manera más eficaz.

Precauciones generales

Rollo DK (etiqueta DK y cinta DK)

- Utilice solo los accesorios y los suministros auténticos de Brother (con las marcas  , ). No utilice accesorios o suministros no autorizados.
- Si la etiqueta se coloca sobre una superficie mojada, sucia o grasienta, es posible que se despegue con facilidad. Antes de colocar la etiqueta, limpie la superficie en la que la va a colocar.
- Los rollos DK utilizan papel o película térmicos que si se exponen a la luz ultravioleta, el viento o la lluvia pueden decolorarse o despegarse de las superficies.
- No exponga los rollos DK a la luz solar directa, a altas temperaturas, humedad elevada o polvo. Almacénelos en un lugar fresco y oscuro. Utilice los rollos DK inmediatamente después de abrir el paquete.
- Si raya la superficie de impresión de la etiqueta con las uñas u objetos metálicos, o toca la superficie de impresión con las manos húmedas, el color de la etiqueta puede cambiar o perder intensidad.
- No coloque etiquetas a personas, animales o plantas. Además, no debe colocar etiquetas en espacios públicos o privados sin una autorización previa.
- Dado que el rollo DK está diseñado para que no se adhiera al carrete de etiquetas, es posible que la última etiqueta no se corte correctamente. Si esto sucede, retire las etiquetas restantes, introduzca un nuevo rollo DK y vuelva a imprimir la última etiqueta.
Nota: en respuesta a esta situación, es posible que el número de etiquetas DK incluidas en cada rollo DK sea mayor que el indicado en el paquete.
- Si se retira una etiqueta después de colocarla en una superficie, puede quedar algún resto de la misma.
- Antes de utilizar etiquetas de CD/DVD, asegúrese de seguir las instrucciones indicadas en su reproductor de CD/DVD con respecto a la colocación de etiquetas de CD/DVD.
- No utilice etiquetas de CD/DVD en la ranura de carga del reproductor de CD/DVD.
- No despegue la etiqueta de CD/DVD después de haberla pegado en el CD/DVD, ya que puede despegar una fina capa de la superficie del disco y dañarlo.
- No utilice etiquetas de CD/DVD en discos CD/DVD diseñados para utilizarse con impresoras de chorro de tinta. Las etiquetas se despegan fácilmente de estos discos y el uso de discos con etiquetas despegadas puede provocar pérdidas o daños de los datos.
- Cuando utilice etiquetas de CD/DVD, utilice el aplicador incluido en los rollos de etiquetas de CD/DVD. Si no lo hace puede dañar el reproductor de CD/DVD.
- Los usuarios son responsables del uso de las etiquetas de CD/DVD. Brother no se hace responsable de la pérdida o los daños provocados en los datos por el uso inadecuado de las etiquetas de CD/DVD.
- Procure no dejar caer el rollo DK.
- Los rollos DK utilizan papel y película térmicos. La etiqueta y la impresión perderán el color con la luz solar y el calor.
No utilice rollos DK para usos al aire libre que requieran durabilidad.
- Dependiendo de la zona, el material y las condiciones ambientales, es posible que la etiqueta no pueda despegarse, que el color de la etiqueta cambie o que se transfiera a otros objetos. Antes de colocar la etiqueta, compruebe las condiciones ambientales y el material. Pruebe la etiqueta pegando una pequeña muestra en una zona poco visible de la superficie en la que desee pegarla.
- Si los resultados de impresión no son los esperados, utilice las opciones de ajuste del controlador de la impresora o la Herramienta de configuración de la impresora.

NOTA IMPORTANTE

- El uso de este producto está aprobado únicamente en el país de compra. No use este producto fuera del país de compra, ya que podría infringir las regulaciones sobre energía y telecomunicaciones inalámbricas del país.
- En este documento, Windows Vista representa a todas las ediciones de Windows Vista.
- En este documento, Windows 7 representa a todas las ediciones de Windows 7.
- En este documento, Windows 8 representa a todas las ediciones de Windows 8.
- En este documento, Windows 8.1 representa a todas las ediciones de Windows 8.1.
- Windows 10 en este documento representa a Windows 10 Home, Windows 10 Pro, Windows 10 Enterprise y Windows 10 Education.
Windows 10 en este documento no representa a Windows 10 Mobile, Windows 10 Mobile Enterprise ni a Windows 10 IoT Core.
- En este documento, Windows Server 2008 representa a todas las ediciones de Windows Server 2008 y Windows Server 2008 R2.
- En este documento, Windows Server 2012 representa a todas las ediciones de Windows Server 2012 y Windows Server 2012 R2.
- No todos los modelos están disponibles en todos los países.

© 2019 Brother Industries, Ltd. Todos los derechos reservados.

Índice

Sección I Operaciones básicas

1	Configuración de la impresora de etiquetas	2
	Descripción de las piezas	2
	Vista frontal.....	2
	Vista posterior.....	4
	Carga del rollo DK	5
	Conexión del adaptador de CA.....	7
	Instalación de la pila de botón (solo QL-820NWB).....	8
	Encendido y apagado	10
	Configuración del idioma de la pantalla LCD (solo QL-820NWB)	10
	Configuración de la fecha y la hora (solo QL-820NWB).....	10
	LCD (solo QL-820NWB)	11
	Pantalla.....	11
	Configuración de la pantalla LCD	12
2	Impresión mediante un ordenador (P-touch Editor)	22
	Instalación del software y de los controladores de la impresora en un ordenador.....	22
	Conexión de la impresora de etiquetas a un ordenador.....	23
	Conexión mediante USB	23
	Conexión mediante Wi-Fi	23
	Conexión mediante una LAN cableada (solo QL-820NWB).....	28
	Conexión Bluetooth (solo QL-820NWB).....	29
	Conexión de la impresora de etiquetas a un escáner de códigos de barras mediante Bluetooth (solo QL-820NWB)	30
	Impresión desde un ordenador.....	31
	Aplicaciones disponibles	31
	Creación de etiquetas desde su ordenador.....	32
	Adhesión de etiquetas	33
3	Impresión mediante el dispositivo móvil	34
	Instalación de aplicaciones para su uso con dispositivos móviles	34
	Aplicaciones disponibles	34
	Conexión de la impresora de etiquetas a un dispositivo móvil	34
	Impresión desde un dispositivo móvil	36
	Utilización de un dispositivo móvil para imprimir plantillas creadas en un ordenador.....	36
	Adhesión de etiquetas	37
4	Cambio de la configuración de la impresora de etiquetas	38
	La Herramienta de configuración de la impresora para Windows	38
	Antes de utilizar la Herramienta de configuración de la impresora	38
	Uso de la Herramienta de configuración de la impresora para Windows	39

Configuración de comunicación para Windows	41
Cuadro de diálogo de configuración	41
Barra de menú	43
Pestaña General	45
Pestañas LAN cableada (solo QL-820NWB)/LAN inalámbrica	47
Pestaña Wireless Direct	49
Pestaña Bluetooth (solo QL-820NWB)	50
Aplicación de los cambios de configuración a varias impresoras	51
Configuración de dispositivo para Windows	52
Cuadro de diálogo de configuración	52
Barra de menú	54
Pestaña Básica	55
Pestaña Avanzada	56
Pestaña Pantalla (solo QL-820NWB)	57
Pestaña Config. gestión	58
Aplicación de los cambios de configuración a varias impresoras de etiquetas	59
Configuración de P-touch Template para Windows	60
Cuadro de diálogo de configuración de P-touch Template	61
Printer Setting Tool para ordenadores Mac	63
Antes de utilizar Printer Setting Tool	63
Uso de la Printer Setting Tool para ordenadores Mac	63
Cuadro de diálogo de configuración	64
Pestaña Basic (Básica)	65
Pestaña Advanced (Avanzada)	66
Pestaña Management (Config. gestión)	66
Pestaña Bluetooth Settings (Configuración Bluetooth) (solo QL-820NWB)	67
Pestaña Wireless LAN (LAN inalámbrica)	67
Aplicación de los cambios de configuración a varias impresoras de etiquetas	68
Cambio de la configuración al imprimir desde un dispositivo móvil	69

5 Impresión de etiquetas mediante P-touch Template 70

Operaciones con P-touch Template	70
Preparación	71
Especificación de ajustes en la herramienta de configuración de P-touch Template	71
Conexión de un escáner de códigos de barras (solo QL-820NWB)	73
Impresión de plantillas estándar	74
Impresión de plantillas avanzada	76
Impresión de búsqueda en base de datos	79
Impresión con la función de numeración (número serializado)	82
Numeración de texto (serialización)	82
Numeración de códigos de barras (serialización)	83
Funcionamiento avanzado de impresión con numeración (serialización)	84

6 Otras funciones 85

Confirmación de la configuración de la impresora de etiquetas	85
Configuración de impresión a dos colores con otras aplicaciones	85
Modo de almacenamiento masivo (solo QL-820NWB)	87
Descripción	87
Uso del modo de almacenamiento masivo	88
Impresión JPEG	89

Impresión de plantillas desde la impresora de etiquetas mediante el menú de la pantalla LCD (solo QL-820NWB)	90
Actualización remota	93
Impresión distribuida (solo Windows)	93

Sección II Aplicación

7	Cómo utilizar P-touch Editor	98
	Para Windows	98
	Inicio de P-touch Editor	98
	Impresión con P-touch Editor	100
	Transferencia de datos a la Impresora de etiquetas	101
	Impresión mediante un rollo DK negro/rojo de 62 mm	102
	Ajuste del brillo, el contraste y el nivel de rojo	105
	Para Mac	107
	Inicio de P-touch Editor	107
	Modos operativos	108
	Transferencia de datos a la Impresora de etiquetas	108
	Configuración de la impresión a 2 colores	109
	Ajuste del rojo	110
	Cómo utilizar P-touch Address Book (solo Windows)	111
	Inicio de P-touch Address Book	111
	Creación de un nuevo registro	113
8	Cómo usar P-touch Editor Lite (solo Windows)	115
	Cómo usar P-touch Editor Lite (solo QL-810W) (solo Windows)	115
	Cómo utilizar P-touch Editor Lite LAN (solo Windows)	119
9	Cómo usar P-touch Transfer Manager y P-touch Library (solo Windows)	124
	P-touch Transfer Manager	124
	Transferencia de la plantilla a P-touch Transfer Manager	124
	Transferencia de plantillas u otros datos del ordenador a la impresora de etiquetas	127
	Copia de seguridad de plantillas u otros datos guardados en la impresora de etiquetas	132
	Eliminación de datos de la impresora de etiquetas	133
	Creación de archivos de transferencia y archivos de paquete de transferencia	134
	P-touch Library	135
	Inicio de P-touch Library	135
	Apertura y edición de plantillas	137
	Impresión de plantillas	138
	Búsqueda de plantillas	139
10	Transferencia de plantillas con P-touch Transfer Express (solo Windows)	141
	Preparación de P-touch Transfer Express	141
	Transferencia de la plantilla a P-touch Transfer Manager	142
	Cómo guardar la plantilla como archivo de paquete de transferencia (.pdz)	143
	Distribución del archivo de paquete de transferencia (.pdz) y P-touch Transfer Express al usuario	145
	Transferencia del archivo de paquete de transferencia (.pdz) a la impresora de etiquetas	146

11	Cómo actualizar software de P-touch	149
	Actualización de P-touch Editor y P-touch Address Book (solo Windows).....	149
	Para Windows	149
	Para ordenadores Mac	151
	Actualización de P-touch Editor Lite (solo Windows) y del firmware	152
	Para Windows	152
	Para ordenadores Mac	154

Sección III Red

12	Introducción	157
	Características de red.....	157
13	Cambio de la configuración de red de la impresora de etiquetas	158
	Cambio de la configuración de red de la impresora de etiquetas (dirección IP, máscara de subred y puerta de enlace)	158
	Uso de la utilidad BRAdmin Light (solo Windows)	158
	Otras utilidades de administración.....	160
	Uso de la administración basada en web (explorador web).....	160
	Uso de la utilidad BRAdmin Professional (solo Windows)	160
14	Administración basada en web	161
	Información general.....	161
	Definición de la configuración de la impresora con Administración basada en Web (explorador Web).....	162

Sección IV Apéndice

15	Reajuste de la impresora de etiquetas	164
	Reajuste de toda la configuración a la configuración de fábrica utilizando los botones de la impresora de etiquetas (solo QL-810W).....	164
	Reajuste de los datos con el menú de la pantalla LCD (solo QL-820NWB).....	164
	Reajuste de datos utilizando la Herramienta de configuración de la impresora.....	165
16	Mantenimiento	166
	Limpieza del exterior de la unidad	166
	Limpieza del cabezal de impresión.....	166
	Limpieza del rodillo	166
	Limpieza de la salida de etiquetas.....	168

17	Solución de problemas	169
	Información general	169
	Problemas de impresión	170
	Problemas de configuración de la red	175
	La impresora de etiquetas no puede imprimir a través de la red No se encuentra la impresora de etiquetas en la red ni siquiera después de una instalación correcta.....	177
	Problemas con el software de seguridad	177
	Comprobación del funcionamiento de los dispositivos de red.....	178
	Información de la versión	178
	Indicadores LED	179
	QL-810W	179
	QL-820NWB	181
	Solución de problemas	183
18	Especificaciones del producto	184
	Especificaciones de la impresora de etiquetas.....	184
19	Notas sobre el uso de P-touch Transfer Manager	186
	Notas sobre la creación de plantillas	186
	Notas sobre la transferencia de plantillas.....	186
	Notas sobre la transferencia de datos que no sean plantillas	187
20	Términos e información de red	188
	Protocolos y características de seguridad compatibles.....	188
	Tipos de conexiones de red y protocolos	189
	Tipos de conexiones de red	189
	Configuración de su impresora de etiquetas en una red.....	191
	Direcciones IP, máscaras de subred y puertas de enlace	191
	Términos y conceptos relacionados con redes inalámbricas	193
	Términos de seguridad.....	193
21	Lista de códigos de barras para la función P-touch Template	197
	Procedimiento general para la función P-touch Template.....	197
	Lista de códigos de barras para especificar configuraciones	198
22	Uso de la unidad de la batería (Opcional: PA-BU-001)	201
	Uso de la unidad de batería (batería recargable de iones de litio).....	201
	Especificaciones del producto	203
23	Uso del escáner de códigos de barras Brother (Opcional: PA-BR-001) (solo QL-820NWB)	204



Operaciones básicas

Configuración de la impresora de etiquetas	2
Impresión mediante un ordenador (P-touch Editor)	22
Impresión mediante el dispositivo móvil	34
Cambio de la configuración de la impresora de etiquetas	38
Impresión de etiquetas mediante P-touch Template	70
Otras funciones	85

1

Configuración de la impresora de etiquetas

1

Descripción de las piezas

Vista frontal

QL-810W

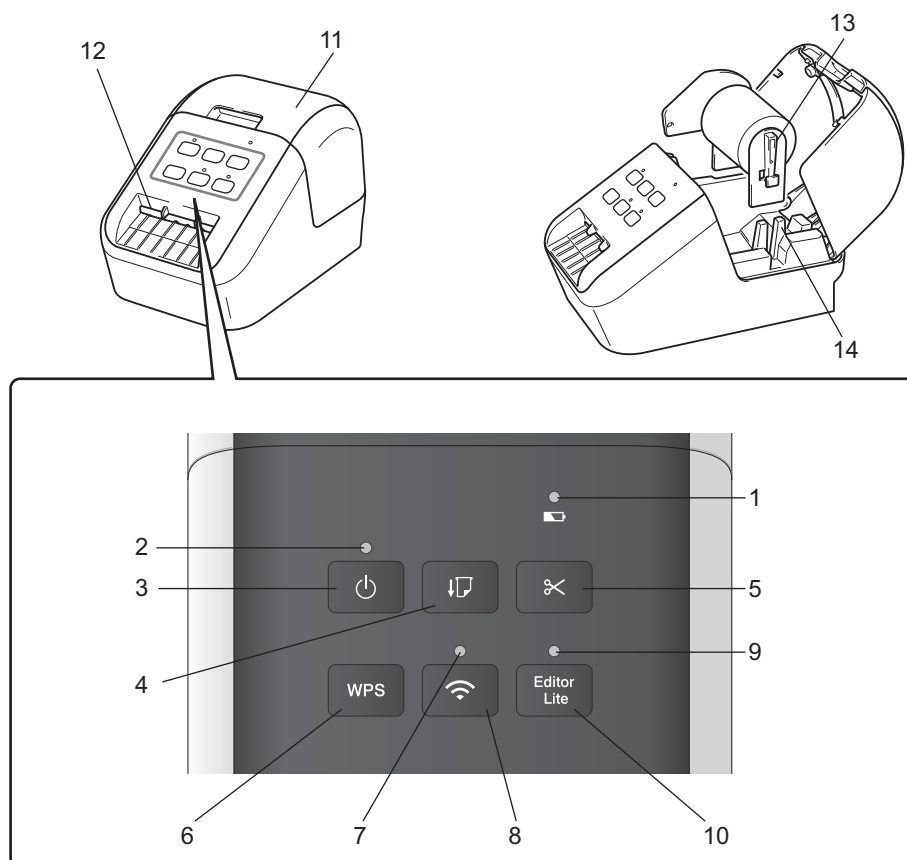

- | | |
|------------------------------|--|
| 1 LED de batería | 8 Botón de Wi-Fi |
| 2 LED de estado | 9 LED de Editor Lite |
| 3 Botón de encendido/apagado | 10 Botón Editor Lite (Editor Lite) |
| 4 Botón de alimentación | 11 Cubierta de compartimento de rollo DK |
| 5 Botón de corte | 12 Ranura de salida de etiquetas |
| 6 Botón de WPS | 13 Brazo de carrete de rollo |
| 7 LED de Wi-Fi | 14 Guía del carrete de rollo |

QL-820NWB

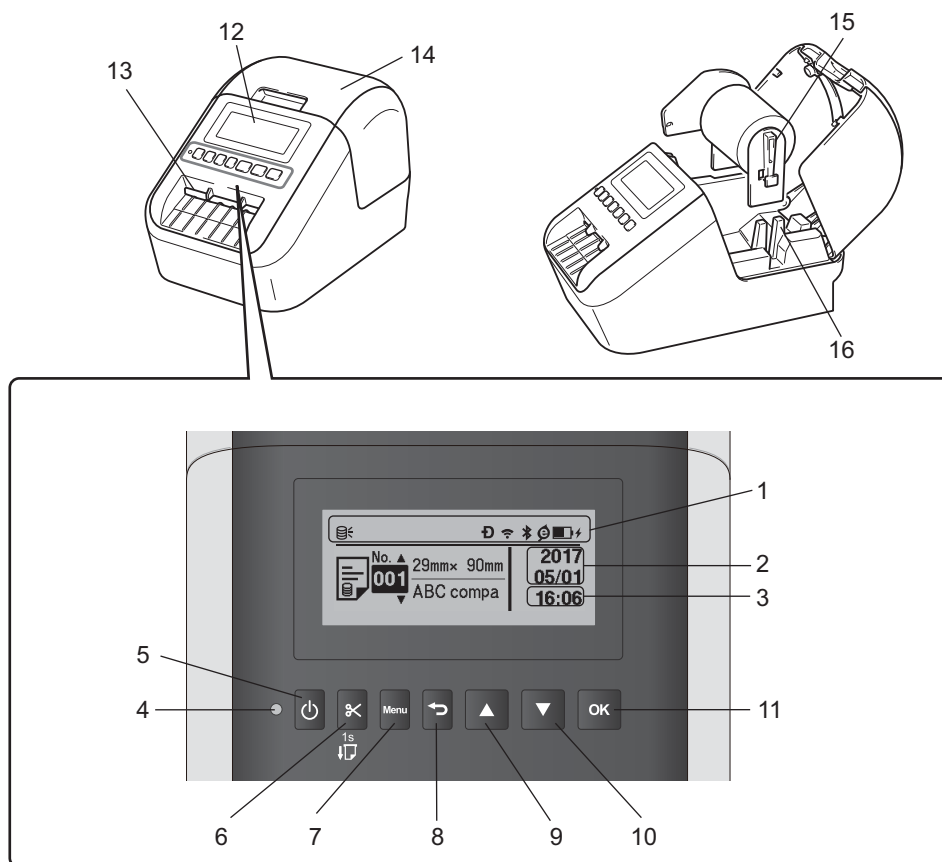

- | | |
|-------------------------------------|---|
| 1 Visor de indicadores | 9 Botón de flecha hacia arriba |
| 2 Visor de fecha | 10 Botón de flecha hacia abajo |
| 3 Visor de hora | 11 Botón OK (Aceptar) |
| 4 LED de estado | 12 Pantalla LCD |
| 5 Botón de encendido/apagado | 13 Ranura de salida de etiquetas |
| 6 Botón de corte | 14 Cubierta de compartimento de rollo DK |
| 7 Botón Menu (Menú) | 15 Brazo de carrete de rollo |
| 8 Botón Cancelar | 16 Guía del carrete de rollo |

Vista posterior

1

QL-810W

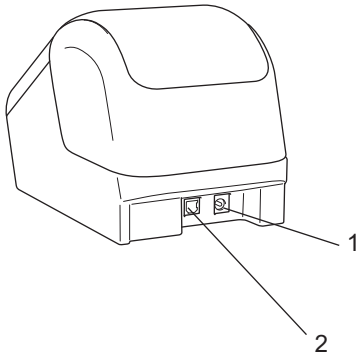

QL-820NWB

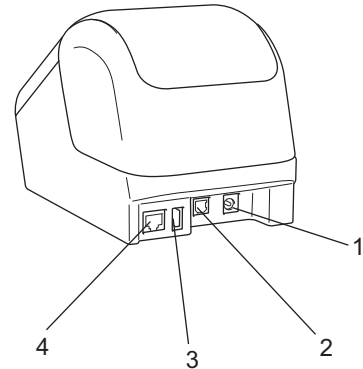

- 1 Puerto adaptador de CA
- 2 Puerto USB
- 3 Host USB
- 4 Puerto LAN

⚠ Importante

Antes de usar la impresora, asegúrese de retirar la lámina protectora de acuerdo con el siguiente procedimiento.

- 1 Asegúrese de que la impresora esté apagada.
Sujete la impresora por la parte frontal y levante con firmeza la cubierta del compartimento del rollo DK para abrirlo.
- 2 Retire la lamina protectora de la ranura de salida de etiquetas.



- **No tire la lámina protectora.**
- Cuando no se utilice la impresora, levante la cubierta del compartimento del rollo DK y saque todos los rollos DK del interior de ella. Coloque de nuevo la lámina protectora en la ranura de salida de etiquetas para mantener la buena calidad de la impresión.

Carga del rollo DK

1

- 1 Asegúrese de que la impresora de etiquetas esté apagada. Sujete la impresora por la parte frontal y levante con firmeza la cubierta del compartimento del rollo DK para abrirlo.



- 2 Coloque el rollo DK en la guía del carrete de rollo.
 - Asegúrese de que el brazo de carrete del rollo esté insertado firmemente en la guía del carrete de rollo.
 - Asegúrese de que el estabilizador (1) se deslice en la muesca de la impresora.
 - Asegúrese de que el **[Tipo de papel]** (Windows)/**[Medio de impresión]** (Mac) en P-touch Editor coincide con el medio instalado.

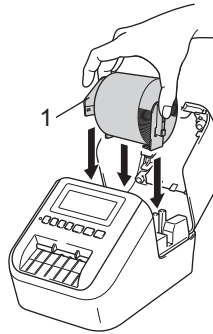

- 3 Inserte el rollo DK en la impresora.
 - Alinee el borde del rollo DK con el borde superior de la ranura de salida de etiquetas.
 - Inserte la primera etiqueta en la ranura dentro del compartimento.
 - Empuje la etiqueta por la ranura de salida de etiquetas hasta que el extremo llegue a la marca, según se muestra a continuación.

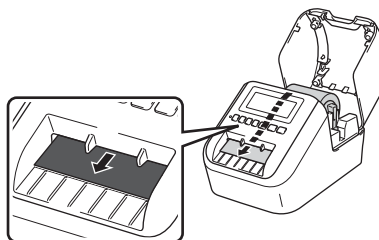

- 4 Cierre la cubierta del compartimento del rollo DK.
Al pulsar el botón de encendido/apagado (⏻) para encender la impresora, el rollo DK se alinea automáticamente.

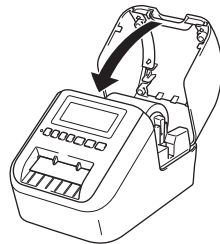

! **Importante** No deje etiquetas impresas en la impresora. Si lo hace, las etiquetas se atascarán.

Conexión del adaptador de CA

Conecte el cable de alimentación de CA a la impresora y al adaptador de CA. A continuación, enchufe el cable de alimentación de CA a una toma de corriente con toma de tierra.

También se puede utilizar una unidad de batería opcional PA-BU-001.

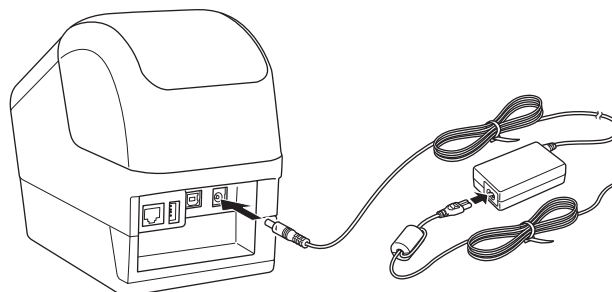

Instalación de la pila de botón (solo QL-820NWB)

1

Se emplea una pila de botón como alimentación eléctrica de respaldo para mantener la configuración del reloj interno. Tenga en cuenta que se consumirá la carga de la pila aunque no se utilice la impresora.

- 1 Asegúrese de que la impresora esté apagada. Sujete la impresora por la parte frontal y levante con firmeza la cubierta del compartimento del rollo DK para abrirlo.
- 2 Tire del precinto de aislamiento de la pila de botón.

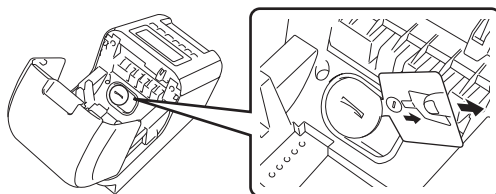

! Importante

- Utilice una moneda o un objeto similar para girar lentamente la cubierta de la pila de botón en la dirección indicada por la flecha de la cubierta hasta que se pare y, a continuación, extraiga la cubierta de la pila de botón.
No gire la cubierta de la pila de botón más allá de la posición de desbloqueo, porque puede dañarla.

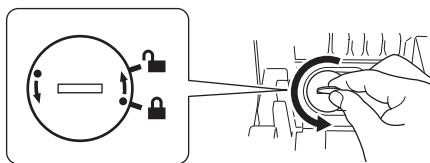

- Sustituya la pila de botón.
Asegúrese de insertar la pila nueva con los polos + y – orientados en la dirección correcta.
Utilice una moneda o un objeto similar para girar lentamente la cubierta de la pila de botón en la dirección opuesta indicada por la flecha de la cubierta hasta que se fije en su lugar.

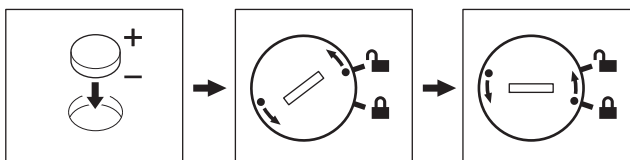

⚠ AVISO

- Quite la pila si no va a usar la impresora durante un período prolongado.
- Deseche la pila en un punto de recogida específico; no la tire en contenedores de residuos de uso general. Asegúrese de respetar la normativa vigente.
- Cuando almacene o deseche la pila, envuélvala en cinta adhesiva para evitar que se cortocircuite. (Véase la ilustración)

1 Cinta adhesiva

2 Pila de botón

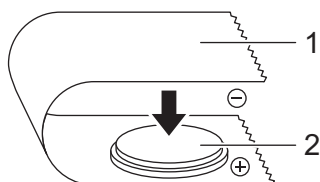

- Se recomienda sustituir la pila cada dos años.
- Si el reloj se reajusta mientras se está suministrando alimentación al equipo, sustituya la pila. Cuando vaya a sustituir la pila, compre una pila CR2032 (fabricantes recomendados: Hitachi Maxell, Ltd., FDK Corporation).

Encendido y apagado

Encendido: Pulse el botón de encendido (⏻) para encender la impresora. El LED de estado se vuelve de color verde.

Apagado: Vuelva a pulsar y mantenga pulsado el botón de encendido (⏻) para apagar la impresora.

⚠ Importante

Cuando apague la impresora, no extraiga la batería ni desconecte el adaptador de CA hasta que se apague el LED de estado de color naranja.

Configuración del idioma de la pantalla LCD (solo QL-820NWB)

- 1 Pulse el botón Menu (Menú).
- 2 Pulse el botón [▲] o [▼] para seleccionar el menú [Administración] y, a continuación, pulse el botón [OK] (Aceptar).
- 3 Seleccione [Idioma], desplácese por la lista para seleccionar su idioma y, a continuación, pulse el botón [OK] (Aceptar).



Nota

La primera vez que inicie la impresora, se mostrará la configuración de idioma automáticamente sin pasar por el menú.

Configuración de la fecha y la hora (solo QL-820NWB)

Ajuste el reloj a la fecha y la hora actual. La hora y fecha establecidas aquí se muestran en la pantalla principal.

- 1 Pulse el botón Menu (Menú), [▲] o [▼] para seleccionar el menú [Ajustes] y, a continuación, pulse el botón [OK] (Aceptar).
- 2 Seleccione [Ajustar reloj] usando el botón [▲] o [▼] y, a continuación, pulse el botón [OK] (Aceptar). Aparecerá la pantalla de ajuste del reloj.
- 3 Use [▲] o [▼] para especificar los últimos dos dígitos del año y, a continuación, pulse el botón [OK] (Aceptar). De la misma manera, especifique dos dígitos para el mes y el día.
- 4 Use [▲] o [▼] para especificar dos dígitos para la hora y los minutos respectivamente y, a continuación, seleccione [AM], [PM] o [24].
- 5 Pulse el botón [OK] (Aceptar). Aparece el menú [Ajustes].



Nota

Se puede cambiar el formato de la fecha y de la hora. Seleccione [Administración], y luego seleccione [Formato fecha] o [Formato hora] para especificar la configuración.

LCD (solo QL-820NWB)

Pantalla

Cuando la impresora esté encendida, aparecerá la pantalla principal.

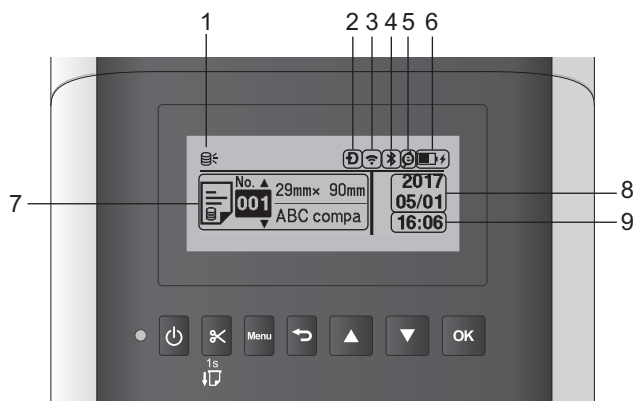

1 Icono de actualización

Indica si hay plantillas, bases de datos y otros datos actualizados disponibles.

: Hay datos nuevos.

(parpadeando): No se han podido actualizar los datos.

(parpadeando): No se puede comunicar con el servidor.

2 Icono Wireless Direct

3 Icono WLAN



: La red está conectada correctamente.



: Su impresora está buscando la red.

4 Icono Bluetooth

: Modo Bluetooth.

(parpadeando): La función de reconexión automática está activada y no conectada.

5 Icono Carga Eco (solo aparece cuando hay instalada una unidad de batería)

6 Nivel de batería (solo aparece cuando hay instalada una unidad de batería)

Indica el nivel de batería restante.

■ Llena:

■ Mitad:

■ Baja:

■ Cargando:

7 Plantilla

8 Visor de fecha

9 Visor de hora



Nota

Mientras utilice los botones de la impresora, no envíe impresiones ni cambie la configuración de su ordenador u otros dispositivos.

Configuración de la pantalla LCD

La configuración para la pantalla LCD puede especificarse usando la impresora o usando la **“Herramienta de configuración de la impresora”** en un ordenador conectado a la impresora. Para obtener más información sobre cómo conectar un ordenador y especificar la configuración, consulte *Cambio de la configuración de la impresora de etiquetas* en la página 38.

Especificación de la configuración de la impresora

Pulse el botón [Menu] (Menú), [▲], o [▼] para seleccionar una opción del menú y, a continuación, pulse el botón [OK] (Aceptar). Pulse [▲] o [▼] para seleccionar una opción, y luego pulse el botón [OK] (Aceptar).

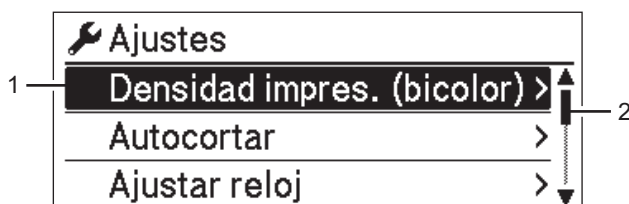

- 1 La opción seleccionada actualmente está resaltada.
- 2 La barra de desplazamiento muestra la posición de la opción resaltada en la lista.

Con los botones de la impresora, se pueden especificar las siguientes configuraciones:

Menú	Título	Subtítulo	Ajustes	Descripción
Ajustes	Densidad impres. (bicolor)	Color 1 (negro)	-6 -5 -4 -3 -2 -1 0 +1 +2 +3 +4 +5 +6	Ajuste la densidad del primer color cuando utilice una impresión en dos colores.
		Color 2 (rojo)	-6 -5 -4 -3 -2 -1 0 +1 +2 +3 +4 +5 +6	Ajuste la densidad del segundo color cuando utilice una impresión en dos colores.
	Autocortar		Autocortar DESACTIVADO Cortar:Al final	Establezca el método de corte cuando se impriman varias etiquetas. Autocortar: Siempre corta automáticamente. DESACTIVADO: No corta automáticamente. Cortar:Al final: Solo corta las etiquetas que hayan terminado de imprimirse cuando se impriman varias etiquetas.
	Ajustar reloj		A (2000-2099) M (1-12) D (1-31) 0-23 (H) 0-59 (M) AM/PM/24	Especifique la fecha y hora.

Menú	Título	Subtítulo	Ajustes	Descripción
Ajustes (continuación)	Apagado automático	Adaptador	Off 10 20 30 40 50 60	Especifique la cantidad de tiempo que transcurre antes de que la impresora se apague automáticamente al conectarse a una toma de corriente.
		Batería Li-ion	Off 10 20 30 40 50 60	Especifique la cantidad de tiempo que transcurre antes de que la impresora se apague automáticamente cuando recibe alimentación de la batería recargable de iones de litio.
	Cont. Pantalla		-2 -1 0 +1 +2	Establezca el contraste de la pantalla LCD. Cuanto mayor sea el número, mayor será el contraste.
	Retroiluminación		On Off	Cambie la retroiluminación a On u Off.
		Tiempo retroalimentación	Apagado 5 segundos 10 segundos 20 segundos 30 segundos 60 segundos	Especifique la cantidad de tiempo de inactividad que debe transcurrir antes de que la retroiluminación de la pantalla LCD se apague automáticamente.
		Carga Eco		100% 80%

Menú	Título	Subtítulo	Ajustes	Descripción
Ajustes plantilla	Modo de plantilla		Activado Apgdo	<p>Seleccione si desea que el modo de plantilla se inicie al encender la impresora.</p> <p> Nota</p> <p>En el modo de plantilla, puede reemplazar los contenidos de las plantillas almacenados en la impresora e imprimirlos. Para obtener más información, consulte <i>Impresión de etiquetas mediante P-touch Template</i> en la página 70.</p>
	Confir. impr.		Activado Apgdo	Seleccione si desea que aparezca un mensaje que confirme el número de copias que se van a imprimir.
	SerializarModo		Cont dsd. últ.	Seleccione para serializar a partir del último número impreso.
			Desde inicio#	Seleccione para serializar desde el número predeterminado cada vez que imprima.
	Restablecer serializar		Restablecer Atrás	Restablezca el número secuencial al número predeterminado. Seleccione [Atrás] para volver a la pantalla previa sin reajustar el número.
	Cantidad impresión predet.		001 999	Especifique el valor predeterminado para la cantidad de impresiones.
	Most. Plantill.		Mostrar:Todo Ocult:Predet.	Seleccione si desea mostrar las plantillas predefinidas cuando utilice unas plantillas diferentes a las plantillas predefinidas.

Menú	Título	Subtítulo	Ajustes	Descripción
Información	Apagado		Printer: QL-820NWB ProgVer: *.* FontVer: *.* Memory: ***/8064 kbytes	Muestre la información de la impresora.
	Imprimir configuración	Todo	Iniciar Atrás	Imprima la información de configuración de la impresora (patrón de prueba de falta de puntos, registro de uso, configuración de la impresora, información de configuración inalámbrica y datos de transferencia). Seleccione [Atrás] para volver a la pantalla previa sin imprimir la información.
		Registro de uso	Iniciar Atrás	Imprima el registro de uso de la impresora. Seleccione [Atrás] para volver a la pantalla previa sin imprimir el registro.
		Ajustes impresora	Iniciar Atrás	Imprima la configuración de la impresora. Seleccione [Atrás] para volver a la pantalla previa sin imprimir la configuración.
		Datos de transferencia	Iniciar Atrás	Imprima los datos de transferencia. Seleccione [Atrás] para volver a la pantalla previa sin imprimir los datos de transferencia.

Menú	Título	Subtítulo	Ajustes	Descripción
Administración	Modo comando		P-touch Template ESC/P Raster	Seleccione el tipo de modo de comando.
	Formato fecha		1/31/2099 01/31/2099 31/1/2099 31/01/2099 31.1.2099 31.01.2099 31-1-2099 31-01-2099 2099/1/31 2099/01/31 2099-1-31 2099-01-31	Seleccione el formato de fecha del reloj.
	Formato hora		01:59 (24) 1:59 (24) 1:59AM 01:59AM	Seleccione el formato de hora del reloj.
	 Idioma		Čeština Dansk Deutsch English Español Français Hrvatski Italiano Magyar Nederlands Norsk Polski Português Română Slovenski Slovenský Suomi Svenska	Seleccione el idioma de la pantalla LCD.
	Unidad		pulgadas mm	Seleccione las unidades de medida de la configuración mostrada.

Menú	Título	Subtítulo	Ajustes	Descripción
Administración (continuación)	Restablecer	Reaj. val. predet. fábrica	Restablecer Atrás	Reajustar valores predeterminados de fábrica restablece toda la configuración de la impresora, incluyendo la configuración de comunicación y configuración de dispositivo al valor predeterminado de fábrica. Las plantillas y bases de datos almacenadas en la impresora también se eliminan.
		Restablecer datos usuario	Restablecer Atrás	Restablecer datos usuario restablece toda la configuración del dispositivo al valor predeterminado de fábrica. Las plantillas y bases de datos almacenadas en la impresora también se eliminan.
		Restablecer red	Restablecer Atrás	Restablecer red restablece la configuración de comunicación al valor predeterminado de fábrica.
	Modo avión		Activado Apagado	Seleccione Activado , la impresora pasará a Modo avión y se aplicarán las siguientes condiciones. [WLAN] y [Bluetooth] desaparecerán de la pantalla LCD.
	Bloqueo de menú		Ajustes Ajustes plantilla Información WLAN Bluetooth Alimentación Actualización remota Finalizar	En la pantalla LCD de la impresora, seleccione las casillas de verificación para las opciones que no desee cambiar. Después de seleccionar las casillas de verificación, seleccione [Finalizar] para completar la configuración. Si se establecieron los Bloqueos de menú, se mostrará un icono de candado para los parámetros que no se pueden seleccionar.
	Seguridad de menú		Activado Apgdo	
Configurar contraseña				Si selecciona [Activado], especifique la contraseña de 4 dígitos.

Menú	Título	Subtítulo	Ajustes	Descripción
WLAN	WLAN (Act./Desact.)		Act. Desact.	Seleccione si desea activar (On) o desactivar (Off) la función WLAN.
	Modo Red		Modo Infraestructura Modo Direct Modo Infra/Direct	Establezca la red utilizada al seleccionar [Act.] en [WLAN (Act./Desact.)].
	Botón Push de WPS			Intente conectarse a puntos de acceso inalámbricos cercanos.
	Código PIN de WPS			Muestre el código PIN de 8 dígitos de la impresora.
	Config. manual Infra			Muestre los SSID de puntos de acceso inalámbricos cercanos. Después de seleccionar un SSID y pulsar el botón [OK] (Aceptar), aparecerá la pantalla de introducción de contraseña. Pulse el botón Cancelar varias veces para volver a la pantalla anterior hasta que aparezca la unidad.
	Config. manual Direct			Introduzca manualmente el SSID y la contraseña del punto de acceso inalámbrico al que desee conectarse. Pulse el botón Cancelar varias veces para volver a la pantalla anterior hasta que aparezca la unidad.
	Estado de WLAN		Modo Infraestructura	Status: **** SSID: **** IP Addr: *.*.*.* NodeName: **** Subnet: *.*.*.* Gateway: *.*.*.* MAC Addr: ****
Modo Direct			Status: **** SSID: **** IP Addr: *.*.*.* Password: **** Channel: ****	Mostrar el estado WLAN.

Menú	Título	Subtítulo	Ajustes	Descripción
Bluetooth	Bluetooth (Act./Desact.)		Activado Apgdo	Activar o desactivar la función Bluetooth.
	Reconexión automática		Activado Apagado	Cambie al modo Reconexión automática (solo en dispositivos Apple: iPad, iPhone o iPod touch).
	Estado de Bluetooth		Usage: **** Device Name: **** Visible: **** Address: ****	Muestre el estado de la función Bluetooth.
Alimentación	Inicio de alimentación			Determine cuándo iniciar la alimentación de etiquetas. Estos modos pueden variar en función del rollo DK utilizado.
	Ajust. alim.etiq.precort.		Página actual	La alimentación de etiquetas empieza en la página actual cuando se detecta una marca negra de precorte en el lado inverso. Si no se detecta ninguna marca negra de precorte en la página actual, este modo introduce la página siguiente y la detección empieza a partir de ahí.
			Página siguiente	Este modo siempre introduce la siguiente página y la detección empieza a partir de ahí.
Actualización remota	¿Actualización remota?		Iniciar Atrás	Solo está disponible cuando la impresora de etiquetas está conectada al servidor ftp y cuando es necesario actualizar las plantillas, las base de datos y otros archivos. Pulse [Iniciar] para iniciar la actualización remota. Una vez finalizada la actualización, la impresora de etiquetas regresa automáticamente a la pantalla principal.



Nota

- Algunos ajustes de configuración pueden diferir en función del firmware (el software interno de la impresora).
- Si desea reajustar la configuración, utilice [**Configuración del dispositivo**] en la **Herramienta de configuración de la impresora** para que todos los ajustes de configuración vuelvan a sus valores predeterminados de fábrica. Para obtener más información, consulte *Barra de menú* en la página 54.

Configuración de la seguridad del menú

Cuando configure la seguridad del menú, el acceso al modo de Administración puede restringirse mediante el establecimiento de una contraseña.

- 1 Pulse el botón Menu (Menú), [▲] o [▼] para seleccionar el menú [Administración] y, a continuación, pulse el botón [OK] (Aceptar).
- 2 Seleccione [Seguridad de menú], pulse [▲] o [▼] para seleccionar [Activado] y, a continuación, pulse el botón [OK] (Aceptar).

Especifique el primer número usando [▲] o [▼], y luego pulse el botón [OK] (Aceptar) para continuar con el número siguiente. De la misma manera, especifique los tres números restantes.



Nota

- Una vez establecida la contraseña, aparece la pantalla de introducción de contraseñas cuando se selecciona el menú [Administración]. Introduzca la contraseña especificada de 4 dígitos usando [▲] o [▼], y después pulse el botón [OK] (Aceptar).
- Para cancelar la configuración de la contraseña, seleccione el menú [Administración] e introduzca la contraseña. A continuación, seleccione [Seguridad de menú] > [Apgdo].
- Si no recuerda la contraseña, use **[Configuración del dispositivo]** en la **Herramienta de configuración de la impresora** para devolver todos los ajustes al valor predeterminado de fábrica o especifique la contraseña nuevamente y aplíquela. Para obtener más información, consulte *Barra de menú* en la página 54.

Instalación del software y de los controladores de la impresora en un ordenador

Para imprimir desde su ordenador Windows o Mac, instale los controladores de la impresora, P-touch Editor y otras aplicaciones en su ordenador.

Para Windows

Controlador de la impresora, P-touch Editor, P-touch Address Book, P-touch Update Software, la Herramienta de configuración de la impresora, BRAdmin Light y BRAdmin Professional

Para ordenadores Mac

Controlador de la impresora, P-touch Editor, P-touch Update Software, Printer Setting Tool (Herramienta de configuración de la impresora) y el asistente de configuración de dispositivos inalámbricos

⚠ Importante

QL-810W solo: Cuando se imprima con P-touch Editor, pulse y mantenga pulsado el botón de P-touch Editor Lite hasta que el LED de Editor Lite LED se apague.

- 1 Visite nuestro sitio web (install.brother) y descargue el instalador del software para obtener los manuales y el software más recientes.
- 2 Haga doble clic en el archivo .exe descargado (para Windows) o el archivo DMG (para Mac) y siga las instrucciones que aparecen en la pantalla para realizar la instalación.



Nota

Para conectar la impresora a un ordenador mediante una conexión inalámbrica, recomendamos lo siguiente:

- Ajuste la configuración de red inalámbrica al instalar el software. Puede cambiar la configuración más tarde con la Herramienta de configuración de la impresora.
- Instale el software en un ordenador conectado de forma inalámbrica a la red y configure la impresora mediante un cable USB.
- Anote el SSID (nombre de la red) y la contraseña (clave de red) de la red inalámbrica con antelación. Si no encuentra estos datos, consulte con su administrador de red o el fabricante del punto de acceso o enrutador inalámbrico.
- Si su enrutador/punto de acceso inalámbrico admite WPS, puede usar WPS (Wi-Fi Protected Setup) para ajustar rápidamente la configuración de red inalámbrica.

- 3 Cierre el cuadro de diálogo cuando haya finalizado la instalación.

Conexión de la impresora de etiquetas a un ordenador

Consulte estas instrucciones para el tipo o el método de conexión:

- Conexión mediante cable USB
Consulte *Conexión mediante USB* en la página 23.
- Conexión de LAN inalámbrica
Consulte *Conexión mediante Wi-Fi* en la página 23.
- Conexión Bluetooth (solo QL-820NWB)
Consulte *Conexión Bluetooth (solo QL-820NWB)* en la página 29.
- Conexión LAN cableada (solo QL-820NWB)
Consulte *Conexión mediante una LAN cableada (solo QL-820NWB)* en la página 28.

Conexión mediante USB

- 1 Antes de conectar el cable USB, asegúrese de que la impresora esté apagada.
- 2 Conecte el cable USB al puerto USB en la parte posterior de la impresora.
- 3 Conecte el cable USB al puerto USB del ordenador.
- 4 Encienda la impresora.

Conexión mediante Wi-Fi

Estos son los métodos de conexión Wi-Fi disponibles:

- Wireless Direct
- Modo Infraestructura
- Modo Infraestructura + Wireless Direct
- WPS (Wi-Fi Protected Setup™)

Wireless Direct

Wireless Direct permite conectar la impresora al ordenador o dispositivo móvil directamente sin necesidad de punto de acceso/enrutador Wi-Fi; la impresora sirve de punto de acceso Wi-Fi.

- 1 Confirme la configuración de Wireless Direct de la impresora.
 - Utilizando su impresora (solo QL-820NWB)
 - 1 Pulse los botones Menú y [▼] para seleccionar el menú [WLAN] y, a continuación, pulse el botón [OK] (Aceptar).
Establezca [WLAN (Act./Desact.)] en [Act.].
 - 2 Pulse los botones Menú y [▼] para seleccionar el menú [WLAN] y, a continuación, pulse el botón [OK] (Aceptar).

- 3 Pulse el botón [▼] para seleccionar el menú [Modo Red] y, a continuación, pulse el botón [OK] (Aceptar).
- 4 Seleccione [Modo Direct] y, a continuación, pulse el botón [OK] (Aceptar). El icono Wireless Direct aparece en la pantalla LCD.

■ Para Windows

Conecte la impresora y el ordenador con un cable USB. Inicie la Herramienta de configuración de la impresora en el ordenador y haga clic en el botón **[Configuración de comunicación]**. Seleccione **[Infraestructura y Wireless Direct]** o **[Wireless Direct]** para **[Interfaz seleccionada]** en **[Configuración de comunicación]** en la pestaña **[General]** y confirme la pestaña **[Wireless Direct]**. Para obtener más información, consulte *Configuración de comunicación para Windows* en la página 41.

■ Para ordenadores Mac

Inicie Printer Setting Tool (Herramienta de configuración de la impresora) en su ordenador y seleccione **[On]** (Activado) para **[Wireless Direct]** en la pestaña **[Wireless LAN]** (LAN inalámbrica).

- 2 Utilice el ordenador para seleccionar el SSID de su impresora ("DIRECT-*****_QL-810W" o "DIRECT-*****_QL-820NWB" donde "*****" corresponde a los cinco últimos dígitos del número de serie del producto). En caso de que sea necesario, introduzca la contraseña (810*****/820***** donde "*****" corresponde a los cinco últimos dígitos del número de serie del producto).

 **Nota**

- Puede cambiar la configuración de red de la impresora a través de la Herramienta de configuración de la impresora. Para obtener más información, consulte *Configuración inalámbrica* en la página 47.
- La Herramienta de configuración de la impresora también permite aplicar los cambios de la configuración de red a varias impresoras. Para obtener más información, consulte *Aplicación de los cambios de configuración a varias impresoras* en la página 51.
- Puede encontrar la etiqueta del número de serie en el compartimento del rollo DK de la impresora.
- No podrá conectarse a Internet en su ordenador a través de Wi-Fi mientras usa Wireless Direct.
- También puede utilizar la pantalla LCD para introducir el SSID. Seleccione el SSID en la lista mostrada o pulse el botón [▼] para seleccionar [Config. manual Direct] y, a continuación, introduzca manualmente el SSID y la contraseña. Pulse el botón Cancelar varias veces para volver a la pantalla anterior hasta que aparezca la unidad.

Modo Infraestructura

El modo infraestructura permite conectar la impresora a un ordenador o dispositivo móvil a través de un punto de acceso/enrutador Wi-Fi.

■ **Antes de empezar**

En primer lugar, debe definir la configuración Wi-Fi de la impresora para que se comunique con su punto de acceso/enrutador Wi-Fi. Una vez configurada la impresora, los ordenadores o dispositivos móviles de su red tendrán acceso a esta impresora.

❗ Importante

- Para conectar la impresora a su red, le recomendamos que se ponga en contacto con su administrador del sistema antes de realizar la instalación. Debe confirmar la configuración Wi-Fi antes de continuar con esta instalación.
- Para volver a definir la configuración Wi-Fi o si el estado de la conexión Wi-Fi de la impresora no está claro, reajuste la configuración Wi-Fi de la impresora.

Para QL-810W

- 1 Pulse y mantenga pulsado el botón de encendido (⏻) para apagar la impresora.
- 2 Mantenga pulsado el botón de corte (✂) y el botón de encendido (⏻) un segundo aproximadamente. El LED de estado empieza a parpadear en color verde.
- 3 El LED de estado se ilumina en color naranja, el LED de Editor Lite parpadea en color verde y el LED de Wi-Fi parpadea en color azul. Mientras pulsa el botón de encendido (⏻), pulse el botón de corte (✂) una vez y el LED de estado se iluminará en color naranja.
- 4 Suelte el botón de encendido (⏻). A continuación, el LED de estado se ilumina en color naranja, el LED de Editor Lite parpadea en color verde y el LED de Wi-Fi parpadea en color azul. La configuración Wi-Fi de la impresora está reajustada.

Para QL-820NWB

Seleccione [Restablecer red] en el menú.

Para obtener más información, consulte *Configuración de la pantalla LCD* en la página 12.

📝 Nota

- Le recomendamos que anote el SSID (nombre de la red) y la contraseña (clave de red) de la red inalámbrica con antelación.
- Para lograr los mejores resultados en la impresión diaria normal de documentos, use la impresora lo más cerca posible del punto de acceso/enrutador Wi-Fi con el mínimo de obstáculos. Las paredes y los objetos grandes entre dos dispositivos, así como las interferencias con otros dispositivos electrónicos, pueden afectar a la comunicación o a la velocidad e transferencia de datos de los documentos.

■ Conexión de la impresora al punto de acceso/enrutador Wi-Fi

- 1 En primer lugar, anote el SSID (nombre de red) y la contraseña (clave de red) de su punto de acceso/enrutador Wi-Fi.
- 2 Conecte la impresora y el ordenador con un cable USB.

- 3 Defina la configuración del modo infraestructura de la impresora.
 - Utilizando su impresora (solo QL-820NWB)
 - 1 Pulse los botones Menú y [▼] para seleccionar el menú [WLAN] y, a continuación, pulse el botón [OK] (Aceptar).
 - 2 Pulse el botón [▼] para seleccionar el menú [Modo Red] y, a continuación, pulse el botón [OK] (Aceptar).
 - 3 Seleccione [Modo Infraestructura] y, a continuación, pulse el botón [OK] (Aceptar).



Nota

También puede utilizar la pantalla LCD para introducir el SSID. Pulse los botones Menú y [▼] para seleccionar el menú [WLAN] y, a continuación, pulse el botón [OK] (Aceptar). Pulse el botón [▼] para seleccionar [Config. manual Infra]. Pulse el botón Cancelar varias veces para volver a la pantalla anterior hasta que aparezca la unidad.

■ Para Windows

- 1 Inicie la Herramienta de configuración de la impresora en el ordenador y haga clic en el botón **[Configuración de comunicación]**. Seleccione **[Infraestructura o Ad hoc]** o **[Infraestructura y Wireless Direct]** para **[Interfaz seleccionada]** en **[Configuración de comunicación]** en la pestaña **[General]**, y seleccione **[Infraestructura]** para **[Modo de comunicación]** en **[Configuración inalámbrica]** en la pestaña **[LAN inalámbrica]**.
- 2 Introduzca el SSID que anotó o haga clic en **[Buscar]** y seleccione el SSID en la lista mostrada, a continuación, introduzca la contraseña (clave de red) o su punto de acceso Wi-Fi/enrutador.
- 3 Haga clic en **[Aplicar]**.

Para obtener más información, consulte *Configuración de comunicación para Windows* en la página 41.

■ Para ordenadores Mac

Inicie el asistente de configuración de dispositivos inalámbricos incluido en el paquete del controlador de la impresora y, a continuación, siga las instrucciones que aparecen en la pantalla. El asistente de configuración de dispositivos inalámbricos se encuentra en la carpeta **[Utilidades]**.

- 4 **Para QL-810W**
Pulse y mantenga pulsado el botón Wi-Fi (📶) durante un segundo.

Para QL-820NWB

Pulse los botones Menú y [▼] para seleccionar el menú [WLAN] y, a continuación, pulse el botón [OK] (Aceptar). Establezca [WLAN (Act./Desact.)] en [Act.].

- 5 Cuando se haya establecido la conexión entre la impresora y el punto de acceso Wi-Fi/enrutador, el LED de Wi-Fi (📶) empieza a parpadear en color azul (QL-810W) o aparece **[Conectado]** en la pantalla LCD (QL-820NWB). Los ordenadores y los dispositivos móviles que estén en la misma red que la impresora, tendrán acceso a dicha impresora.



Nota

Para cambiar cualquier otra configuración de red, use la Herramienta de configuración de la impresora. Para obtener más información, consulte *Cambio de la configuración de la impresora de etiquetas* en la página 38.

Modo Infraestructura + Wireless Direct

El Modo Infraestructura y Wireless Direct no se pueden usar al mismo tiempo.

- 1 Establezca la impresora en Modo Infraestructura/Modo Direct.
 - Utilizando su impresora
 - 1 Pulse los botones Menú y [▼] para seleccionar el menú [WLAN] y, a continuación, pulse el botón [OK] (Aceptar).
 - 2 Pulse el botón [▼] para seleccionar el menú [Modo Red] y, a continuación, pulse el botón [OK] (Aceptar).
 - 3 Seleccione [Modo Infra/Direct] y, a continuación, pulse el botón [OK] (Aceptar).
 - Para ordenadores
 - 1 Inicie la Herramienta de configuración de la impresora en su ordenador y haga clic en el botón **[Configuración de comunicación]**.
 - 2 Seleccione **[Infraestructura y Wireless Direct]** para **[Interfaz seleccionada]** en la pestaña **[General]**.
Para obtener más información sobre Configuración de comunicación, consulte *Pestaña General* en la página 45.
- 2 Para QL-820NWB, pulse los botones Menú y [▼] para seleccionar el menú [WLAN] y, a continuación, pulse el botón [OK] (Aceptar).
Establezca [WLAN (Act./Desact.)] en [Act.].

Para QL-810W, pulse y mantenga pulsado el botón Wi-Fi (📶).
- 3 Para utilizar el ordenador o el dispositivo móvil para seleccionar el SSID de la impresora, consulte el paso 2 de *Wireless Direct* en la página 23.
Para definir la configuración del Modo Infraestructura de la impresora, consulte el paso 3 de *Conexión de la impresora al punto de acceso/enrutador Wi-Fi* en la página 25.

WPS (Wi-Fi Protected Setup™)

Si su punto de acceso/enrutador Wi-Fi es compatible con WPS, la configuración y las conexiones se podrán definir rápidamente.

- 1 En primer lugar, confirme que su punto de acceso/enrutador Wi-Fi tiene el símbolo WPS.



- 2 Coloque la impresora al alcance del punto de acceso/enrutador Wi-Fi. El alcance puede variar dependiendo de su entorno. Consulte las instrucciones proporcionadas con su punto de acceso/enrutador Wi-Fi.
- 3 En la impresora:
 - **Para QL-810W**
Pulse y mantenga pulsado el botón WPS durante un segundo.
Una vez establecida la conexión, el LED de Wi-Fi (📶) se ilumina de color azul.

■ Para QL-820NWB

- a) Pulse los botones Menú y [▼] para seleccionar el menú [WLAN] y, a continuación, pulse el botón [OK] (Aceptar).
- b) Pulse el botón [▼] para seleccionar el menú [Botón Push de WPS] y, a continuación, pulse el botón [OK] (Aceptar).

Una vez establecida la conexión, el icono WLAN aparece en la pantalla LCD de su impresora.



Nota

- Los ordenadores y los dispositivos móviles que estén en la misma red que la impresora, tendrán acceso a dicha impresora.
- La impresora tratará de conectarse mediante WPS durante dos minutos. Si se mantiene pulsado el botón WPS (QL-810W) o el botón [OK] (Aceptar) (QL-820NWB) durante ese tiempo, la impresora seguirá intentando conectarse durante dos minutos más.
- También se puede configurar mediante el código PIN.

Conexión mediante una LAN cableada (solo QL-820NWB)



Nota

Para utilizar una dirección IP estática con la que conectar la impresora con una conexión LAN con cable, instale el controlador de la impresora y la Herramienta de configuración de la impresora y, seguidamente, especifique la configuración de conexión de la LAN con cable.

Para obtener más información, consulte *Instalación del software y de los controladores de la impresora en un ordenador* en la página 22.

- 1 Si la LAN inalámbrica no está apagada, no se puede utilizar una LAN cableada. Desconecte la LAN inalámbrica utilizando la Herramienta de configuración de la impresora antes de conectar la impresora a una conexión LAN cableada.
- 2 Apague la impresora antes de conectar el cable LAN.
- 3 Conecte el cable LAN al puerto LAN en la parte posterior de la impresora.
- 4 Conecte el cable LAN a un puerto LAN activo de la red.
- 5 Encienda la impresora.



Nota

La configuración de comunicación de la impresora se puede cambiar con [**Configuración de comunicación**] en la Herramienta de configuración de la impresora. Para obtener más información sobre Configuración de comunicación, consulte *Pestaña General* en la página 45.

Cable de red

Utilice un cable de par trenzado recto de Categoría 5 (o superior) para redes Fast Ethernet 10BASE-T o 100BASE-TX.



Nota

No conecte este producto a una conexión LAN que no esté sujeta a sobretensiones.

2

Conexión Bluetooth (solo QL-820NWB)

ⓘ Importante

Para que la impresora y el ordenador o adaptador con Bluetooth puedan comunicarse, primero debe asociar la impresora con el ordenador o el dispositivo móvil usando el software de administración de Bluetooth.

- 1 Pulse el botón Menú.
- 2 Pulse el botón [▲] o [▼] para seleccionar el menú [Bluetooth].
- 3 Pulse el botón [OK] (Aceptar).
- 4 Pulse el botón [▲] o [▼] para seleccionar [Bluetooth (Act./Desact.)] y, a continuación, pulse el botón [OK] (Aceptar). Pulse el botón [▲] o [▼] para seleccionar [Activado] y, a continuación, pulse el botón [OK] (Aceptar).
- 5 Utilice el software de administración de Bluetooth para detectar la impresora. Ahora está disponible la comunicación Bluetooth.

Conexión de la impresora de etiquetas a un escáner de códigos de barras mediante Bluetooth (solo QL-820NWB)

Puede conectar la impresora a un escáner de códigos de barras mediante una interfaz Bluetooth.



Nota

- Siga las recomendaciones del fabricante de sus dispositivos equipados con Bluetooth como los escáneres de códigos de barras, e instale cualquier hardware y software necesarios.
- La configuración de conexión Bluetooth se guarda incluso después de haber apagado la impresora.

■ Conexión de la impresora a un escáner de códigos de barras utilizando Bluetooth

Para imprimir códigos de barras utilizando una conexión Bluetooth, debe realizar lo siguiente:

Cuando se haya establecido la conexión, la impresora permanecerá conectada hasta que se desactive, evitando que se conecte a otro dispositivo.

- 1 Pulse los botones Menú y [▼] para seleccionar el menú [Bluetooth] y, a continuación, pulse el botón [OK] (Aceptar).
Establezca [Bluetooth (Act./Desact.)] en [Activado].

Para una versión de Bluetooth 2.0 o anterior

- 2 Consulte el código PIN de la pestaña Bluetooth en el cuadro de diálogo de la Herramienta de configuración de la impresora e introdúzcalo en su dispositivo Bluetooth de destino.

Para una versión de Bluetooth 2.1 o posterior

- 2 Efectúe el emparejamiento desde un dispositivo Bluetooth de destino.
- 3 Cuando no se ha seleccionado la casilla de verificación [Solicitar la configuración de Secure Simple Pairing (SSP) durante el emparejamiento], aparece en la pantalla LCD una clave de paso Bluetooth para un dispositivo Bluetooth (de destino) y se realiza la conexión Bluetooth.

Cuando se ha seleccionado la casilla de verificación [Solicitar la configuración de Secure Simple Pairing (SSP) durante el emparejamiento], en la pantalla LCD aparece una clave de paso Bluetooth. Pulse el botón [OK] (Aceptar) en la impresora. La conexión se efectúa al introducir la clave de paso Bluetooth mostrada en el dispositivo Bluetooth (de destino).

Impresión desde un ordenador

Aplicaciones disponibles

Para poder utilizar la impresora de forma efectiva, existen diversas aplicaciones y funciones disponibles. Deberá instalar el controlador de la impresora para utilizar estas aplicaciones.

Visite nuestro sitio web (install.brother) y descargue el instalador del controlador de la impresora y de las aplicaciones.

Aplicación	Windows	Mac	Características
P-touch Editor	✓	✓	Diseña e imprime etiquetas personalizadas con herramientas de dibujo integradas, texto en diferentes fuentes y estilos, imágenes de gráficos importados y códigos de barras.
P-touch Transfer Manager	✓		Le permite transferir plantillas y otros datos a la impresora y guardar copias de seguridad de los datos en el ordenador. Esta aplicación se instala con P-touch Editor.
P-touch Library	✓		Gestiona e imprime plantillas de P-touch Editor. Puede usar P-touch Library para imprimir plantillas. Esta aplicación se instala con P-touch Editor.
P-touch Update Software	✓	✓	Actualiza el software a la versión más reciente.
P-touch Address Book	✓		Imprime etiquetas de direcciones utilizando una base de datos de direcciones.
P-touch Editor Lite LAN	✓		Imprime mediante conexiones inalámbrica y cableada.
Printer Setting Tool (Herramienta de configuración de la impresora)	✓	✓	Especifica la configuración de dispositivo de la impresora desde un ordenador.
Asistente para la configuración de dispositivos inalámbricos		✓	Le permite configurar su impresora para una red inalámbrica.
BRAdmin Light	✓		Encuentra la impresora en su red y le permite realizar la configuración básica desde su ordenador.
BRAdmin Professional	✓		Encuentra la impresora en su red y le permite realizar la configuración avanzada y actualizaciones desde su ordenador.

Función	Windows	Mac	Características
Impresión distribuida	✓		Al imprimir una gran cantidad de etiquetas, la impresión se puede distribuir entre distintas impresoras. Dado que la impresión se realiza a la vez, el tiempo total de impresión se puede reducir. Para obtener más información, consulte <i>Impresión distribuida (solo Windows)</i> en la página 93.

Creación de etiquetas desde su ordenador

Existen varios métodos de impresión con esta impresora.



A continuación, se describe el procedimiento de impresión desde un ordenador utilizando P-touch Editor o P-touch Address Book.

- 1 Inicie P-touch Editor o P-touch Address Book y abra el documento que desee imprimir.
- 2 Cree un diseño de etiqueta.
- 3 Compruebe las opciones de corte.
- 4 Seleccione [**Archivo**] y, a continuación, seleccione [**Imprimir**] en la barra de menú o haga clic en el icono [**Imprimir**].

Opciones de corte

Las opciones de corte le permiten especificar cómo se alimenta y se corta el material al imprimir. Utilice el controlador de la impresora para seleccionar la opción de corte al imprimir desde el ordenador.

Tabla de opciones de corte de etiqueta

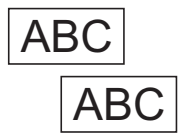
Corte automático	Cortar al final	Imagen
No	Sí	
No	No	
Sí	Sí o No	

Adhesión de etiquetas

- 1 Despegue la capa posterior de la etiqueta.
- 2 Coloque la etiqueta donde corresponda y presione con firmeza con el dedo desde arriba hacia abajo para adherirla.



Nota

Las etiquetas no se adhieren bien en superficies húmedas, sucias o irregulares. Por lo tanto, es posible que se despeguen fácilmente de este tipo de superficies.

Instalación de aplicaciones para su uso con dispositivos móviles

Brother ofrece varias aplicaciones para utilizarlas con su impresora, incluidas aplicaciones que le permiten imprimir directamente desde su tableta o smartphone Apple iPhone, iPad y iPod touch o Android™, y aplicaciones que le permiten transferir datos, como plantillas, símbolos y bases de datos creadas mediante un ordenador, a su impresora.

Aplicaciones disponibles

Las siguientes aplicaciones gratuitas de Brother se pueden descargar desde App Store o Google Play™.

Aplicación	Características
Brother iPrint&Label	Cree e imprima etiquetas mediante plantillas en un smartphone, una tableta u otro dispositivo móvil directamente en su impresora.
Mobile Transfer Express	Le permite usar un dispositivo móvil para descargar bases de datos y datos de etiquetas, creados en un ordenador mediante P-touch Editor y guardados en un servicio en la nube, y enviarlos a su impresora.



Nota

También puede conectar la impresora a un dispositivo móvil Android utilizando un cable adaptador USB OTG (On-the-Go). No incluido.

Conexión de la impresora de etiquetas a un dispositivo móvil

- 1 Confirme la configuración de Wireless Direct de la impresora y, a continuación, conecte la impresora a su ordenador mediante un cable USB.
 - Utilizando su impresora (solo QL-820NWB)
 - 1 Pulse los botones Menú y [▼] para seleccionar el menú [WLAN] y, a continuación, pulse el botón [OK] (Aceptar).
Establezca [WLAN (Act./Desact.)] en [Act.].
 - 2 Pulse los botones Menú y [▼] para seleccionar el menú [WLAN] y, a continuación, pulse el botón [OK] (Aceptar).
 - 3 Pulse el botón [▼] para seleccionar el menú [Modo Red] y, a continuación, pulse el botón [OK] (Aceptar).
 - 4 Seleccione [Modo Direct] y, a continuación, pulse el botón [OK] (Aceptar).
El icono Wireless Direct aparece en la pantalla LCD.

■ Para Windows



Conecte la impresora y el ordenador con un cable USB. Inicie la Herramienta de configuración de la impresora en el ordenador y haga clic en el botón [**Configuración de comunicación**]. Seleccione [**Infraestructura y Wireless Direct**] o [**Wireless Direct**] para [**Interfaz seleccionada**] en [**Configuración de comunicación**] en la pestaña [**General**] y confirme la pestaña [**Wireless Direct**].

Consulte *Configuración de comunicación para Windows* en la página 41 para obtener más información sobre la configuración de comunicación.

■ Para ordenadores Mac

- a) Inicie la **Printer Setting Tool** (Herramienta de configuración de la impresora) en su ordenador.
- b) Haga clic en la pestaña [**Wireless LAN**] (LAN inalámbrica).
- c) Confirme que [**Wireless Direct**] está establecido en [**On**] (Activado).

2 Para QL-810W

Pulse y mantenga pulsado el botón  (Wi-Fi) de la impresora durante un segundo para activar la función Wi-Fi. El LED de Wi-Fi () empieza a parpadear en color azul una vez cada tres segundos.

Para QL-820NWB

Pulse los botones Menú y [**▼**] para seleccionar el menú [**WLAN**] y, a continuación, pulse el botón [**OK**] (Aceptar).

Establezca [**WLAN (Act./Desact.)**] para [**Act.**] activar la función Wi-Fi. El icono Wi-Fi () aparece en la pantalla LCD.

- 3 En la pantalla de configuración Wi-Fi de su dispositivo móvil, seleccione el SSID de la impresora y escriba la contraseña.



Nota

- El SSID y la contraseña predeterminados de fábrica son los siguientes:
SSID: "DIRECT-*****_QL-810W" o "DIRECT-*****_QL-820NWB" donde "*****" son los últimos cinco dígitos del número de serie del producto.
(Puede encontrar la etiqueta del número de serie en el compartimento del rollo DK de la impresora).
La contraseña: 810*****/820***** donde "*****" son los últimos cinco dígitos del número de serie del producto.
- También puede conectar la impresora a un dispositivo móvil en el Modo Infraestructura a través de un punto de acceso/enrutador inalámbrico.

Impresión desde un dispositivo móvil

- 1 Confirme que la impresora esté conectada a su dispositivo móvil. Inicie la aplicación de impresión móvil en su dispositivo móvil. Consulte *Conexión de la impresora de etiquetas a un dispositivo móvil* en la página 34.
- 2 Seleccione un diseño o plantilla de etiqueta. También puede seleccionar una etiqueta diseñada con anterioridad e imprimirla.
- 3 Pulse [**Imprimir**] en el menú de la aplicación.

Opciones de corte

Consulte *Opciones de corte* en la página 32.

Utilización de un dispositivo móvil para imprimir plantillas creadas en un ordenador

Puede usar P-touch Transfer Manager para guardar datos de plantillas, creados mediante P-touch Editor, en el formato BLF o PDZ. A continuación, puede usar Mobile Transfer Express para enviar el archivo guardado desde su dispositivo móvil a la impresora e imprimir el archivo.

- 1 Guarde los datos de la plantilla en el formato BLF o el formato PDZ utilizando P-touch Transfer Manager. Para obtener más información, consulte *Creación de archivos de transferencia y archivos de paquete de transferencia* en la página 134.
- 2 Utilice uno de los siguientes métodos para usar un archivo .blf o un archivo .pdz con su dispositivo móvil.
 - Guarde el archivo utilizando un servicio de almacenamiento en la nube y, seguidamente, utilice la función de uso compartido del sistema operativo del dispositivo móvil para compartir el archivo.
 - Envíe el archivo en forma de adjunto de correo electrónico desde el ordenador al dispositivo móvil y, a continuación, guarde el archivo en el dispositivo móvil.
- 3 Conecte la impresora a su dispositivo móvil y, acto seguido, inicie Mobile Transfer Express. Aparecerán los datos de la plantilla.
- 4 Seleccione la plantilla que desee imprimir y después transfiera la plantilla a la impresora.



Nota

Para descargar un archivo desde un servicio de almacenamiento en la nube, deberá conectar su dispositivo móvil mediante el Modo Infraestructura. Por tanto, si conecta también el dispositivo móvil a la impresora mediante el Modo Infraestructura, podrá transferir rápidamente archivos descargados (solo archivos .blf).

- 5 Use el escáner de códigos de barras o la pantalla LCD (solo QL-820NWB) para seleccionar la plantilla que desee imprimir desde el archivo transferido e imprimirla.

Adhesión de etiquetas

- 1 Despegue la capa posterior de la etiqueta.
- 2 Coloque la etiqueta donde corresponda y presione con firmeza con el dedo desde arriba hacia abajo para adherirla.



Nota

Las etiquetas no se adhieren bien en superficies húmedas, sucias o irregulares. Por lo tanto, es posible que se despeguen fácilmente de este tipo de superficies.

La Herramienta de configuración de la impresora para Windows

Utilice la Herramienta de configuración de la impresora para especificar la configuración de comunicación de la impresora, la configuración del dispositivo y la configuración de P-touch Template desde un ordenador con Windows.



Nota

- La Herramienta de configuración de la impresora se instala automáticamente al usar el instalador inicial del controlador de la impresora. Para obtener más información, consulte *Instalación del software y de los controladores de la impresora en un ordenador* en la página 22.
- La “Herramienta de configuración de la impresora” aparece en inglés como “Printer Setting Tool” en el [Panel de control] y el icono de acceso directo.



Importante

La Herramienta de configuración de la impresora está solo disponible para impresoras Brother compatibles.

Antes de utilizar la Herramienta de configuración de la impresora

- Asegúrese de que el adaptador de CA esté conectado a la impresora y a una toma de corriente, o de que se haya instalado una batería totalmente cargada.
- Asegúrese de que el controlador de la impresora esté instalado correctamente y de que pueda imprimir.
- Conecte su impresora a un ordenador con un cable USB.

Uso de la Herramienta de configuración de la impresora para Windows

1 Conecte la impresora que desee configurar al ordenador.

2 Inicie la Herramienta de configuración de la impresora.

■ **Para Windows Vista / Windows 7 / Windows Server 2008 / Windows Server 2008 R2:**

Haga clic en **Inicio > Todos los programas > Brother > Label & Mobile Printer > Printer Setting Tool** (Herramienta de configuración de la impresora).

■ **Para Windows 8 / Windows 8.1 / Windows Server 2012 / Windows Server 2012 R2:**

En la pantalla **Aplicaciones**, haga clic en **Printer Setting Tool** (Herramienta de configuración de la impresora).

■ **Para Windows 10:**

Haga clic en **Inicio > Brother > Label & Mobile Printer > Printer Setting Tool** (Herramienta de configuración de la impresora).

Aparecerá la ventana principal.

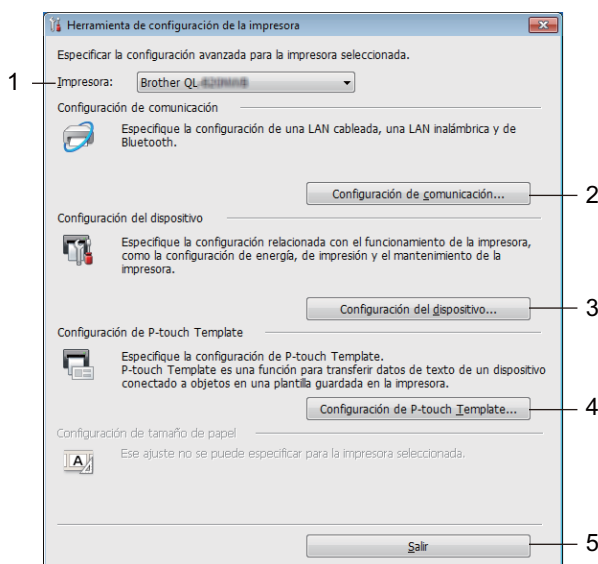

1 Impresora

Muestra una lista de las impresoras conectadas.

2 Configuración de comunicación

Especifica la configuración de comunicación de LAN cableada (solo QL-820NWB), LAN inalámbrica y Bluetooth (solo QL-820NWB).

3 Configuración del dispositivo

Especifica la configuración del dispositivo de impresora, por ejemplo, la configuración de energía y de la impresora.

4 Configuración de P-touch Template

Especifica la configuración de P-touch Template.

Para obtener más información sobre P-touch Template, descargue el "*P-touch Template Manual/Raster Command Reference*" (Manual de P-touch Template/Referencia de comandos de trama) (solo en inglés) de Brother support web en support.brother.com

5 Salir

Cierra la ventana.

- 3 Compruebe que la impresora que desea configurar aparece junto a **[Impresora]**. Si aparece otra impresora, seleccione la impresora que desee en la lista desplegable.



Nota

Si solo hay una impresora conectada, no es necesario realizar la selección, ya que solo estará disponible esa impresora.

- 4 Seleccione la configuración que desee cambiar y, a continuación, especifique o cambie la configuración en el cuadro de diálogo.
Si desea obtener más información sobre los cuadros de diálogo de configuración, consulte *Configuración de comunicación para Windows* en la página 41, *Configuración de dispositivo para Windows* en la página 52 o *Configuración de P-touch Template para Windows* en la página 60.
- 5 Haga clic en **Aplicar** y, a continuación, haga clic en **Salir...** para guardar la configuración en la impresora.
- 6 Haga clic en **[Salir]** en la ventana principal para finalizar la configuración.

! Importante

Utilice la Herramienta de configuración de la impresora para configurar la impresora *solo* cuando la impresora esté esperando el siguiente trabajo de impresión. La impresora puede funcionar mal si trata de configurarla mientras está gestionando un trabajo.

Configuración de comunicación para Windows

Utilice [Configuración de comunicación] en la Herramienta de configuración de la impresora para especificar o cambiar la información de comunicación de la impresora cuando se conecte la impresora y un ordenador mediante un cable USB o conexión Bluetooth (solo QL-820NWB). Además de cambiar la configuración de comunicación de una impresora, también puede aplicar esta configuración a varias impresoras.

Cuadro de diálogo de configuración

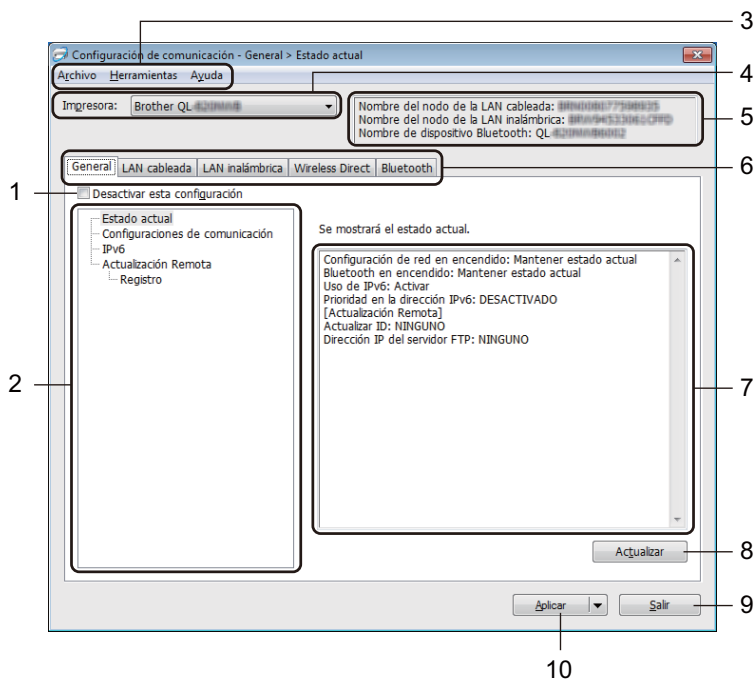

1 Desactivar esta configuración

Cuando esta casilla de verificación está marcada,  aparece en la pestaña y la configuración ya no puede especificarse ni cambiarse.

La configuración de una pestaña en la que aparezca  no se aplicará a la impresora aunque se haga clic en [Aplicar]. Además, la configuración de la pestaña no se guardará ni exportará cuando se utilicen los comandos [Guardar en archivo de comandos] o [Exportar].

Para aplicar la configuración a la impresora, guardarla o exportarla, asegúrese de desactivar la casilla de verificación.

2 Elementos

Cuando está seleccionado [Estado actual] en el área de visualización o modificación de la configuración aparece la configuración actual.

Seleccione el elemento de configuración que desee cambiar.

3 Barra de menú

Los comandos se clasifican en cada menú según las funciones (Archivo, Herramientas y Ayuda).

4 Impresora

Muestra una lista de las impresoras conectadas.

5 Nombre del nodo

Muestra el nombre del nodo (se puede cambiar el nombre de los nodos). Para obtener más información, consulte *Barra de menú* en la página 43.

6 Pestañas de configuración

Contienen configuraciones que se pueden especificar o cambiar.

Si  aparece en la pestaña, la configuración de la misma no se aplicará a la impresora.

7 Área de visualización y modificación de la configuración

Muestra la configuración actual del elemento seleccionado.

8 Actualizar

Actualiza la configuración mostrada con la información más reciente.

9 Salir

Sale de [**Configuración de comunicación**] y vuelve a la ventana principal de la Herramienta de configuración de la impresora.

! Importante

La configuración no se aplica a las impresoras si se hace clic en [**Salir**] sin haber hecho clic en el botón [**Aplicar**] después de cambiar la configuración.

10 Aplicar

Aplica la configuración a la impresora.

Para guardar las configuraciones especificadas en un archivo de comandos, seleccione [**Guardar en archivo de comandos**] en la lista desplegable. El archivo de comando guardado se podrá usar con el modo de almacenamiento masivo para aplicar la configuración a la impresora. Para obtener más información, consulte *Modo de almacenamiento masivo (solo QL-820NWB)* en la página 87.

! Importante

Al hacer clic en [**Aplicar**], se aplican todas las configuraciones a todas las pestañas de la impresora. Si la casilla de verificación [**Desactivar esta configuración**] está seleccionada, no se aplicarán las configuraciones que aparecen en dicha pestaña.

Barra de menú

A continuación, se explican los elementos del menú del cuadro de diálogo de configuración.

- **Aplicar la configuración a la impresora**

Aplica la configuración a la impresora.

- **Guardar la configuración en un archivo de comandos**

Guarda la configuración especificada en un archivo de comandos. La extensión del archivo es .bin.

El archivo de comando guardado se podrá usar con el modo de almacenamiento masivo para aplicar la configuración a la impresora. Para obtener más información, consulte *Modo de almacenamiento masivo (solo QL-820NWB)* en la página 87.



Nota

Si la casilla de verificación **[Desactivar esta configuración]** está seleccionada, no se guardarán las configuraciones que aparecen en la pestaña.



Importante

- Con el archivo de comandos no se guarda la siguiente información:
 - Nombre del nodo
 - Dirección IP, máscara de subred y dirección de puerta de enlace predeterminada (cuando la dirección IP se ha establecido como **[STATIC]**)
 - Los comandos de configuraciones de comunicación guardados le permiten aplicar la configuración únicamente a una impresora. Para aplicar la configuración a la impresora mediante este archivo de comandos, utilice el modo de almacenamiento masivo.
 - Los archivos de comandos guardados contienen claves de autenticación y contraseñas. Tome las medidas necesarias para proteger los archivos de comandos guardados, como por ejemplo guardarlos en una ubicación a la que no puedan acceder otros usuarios.
 - No envíe el archivo de comandos a un modelo de impresora distinto.
-

- **Importar**

- **Importar la configuración inalámbrica del ordenador actual**

Importa la configuración del ordenador.



Nota

- Cuando se importa la configuración inalámbrica del ordenador, se necesitan los privilegios del administrador para el ordenador.
 - Solo puede importarse la configuración de autenticación de seguridad personal (sistema abierto, autenticación de clave pública y WPA/WPA2-PSK). Las configuraciones de autenticación de seguridad de empresa (como LEAP y EAP-FAST), WPA2-PSK (TKIP) y WPA-PSK (AES) no se pueden importar.
 - Si se activan diversas LAN inalámbricas para el ordenador utilizado, se importarán los datos de las primeras configuraciones inalámbricas detectadas (solo las configuraciones personales).
 - Solo pueden importarse las configuraciones (modo de comunicación, SSID, método de autenticación, modo cifrado y clave de autenticación) de la pestaña **[LAN inalámbrica]** en el panel **[Configuración inalámbrica]**.
-

■ **Seleccione un perfil a importar**

Importa el archivo exportado y aplica las configuraciones a una impresora.

Haga clic en [**Examinar**] y seleccione el archivo que desee importar. Las configuraciones del archivo seleccionado aparecerán en el área de visualización o modificación de la configuración.



Nota

- Pueden importarse todas las configuraciones, como las configuraciones inalámbricas o las configuraciones de TCP/IP, excepto los nombres de nodos.
- Solo pueden importarse los perfiles que sean compatibles con la impresora seleccionada.
- Si la dirección IP del perfil importado está establecida como [**STATIC**], cambie la dirección IP del perfil importado según sea necesario de forma que no se duplique la dirección IP de una impresora existente configurada en la red.

• **Exportar**

Guarda la configuración actual en un archivo.

Si la casilla de verificación [**Desactivar esta configuración**] está seleccionada, no se guardarán las configuraciones que aparecen en la pestaña.



Importante

Los archivos exportados no están cifrados.

• **Reiniciar la impresora automáticamente después de aplicar la nueva configuración**

Si esta casilla de verificación está seleccionada, la impresora se reinicia automáticamente después de aplicar las configuraciones de comunicación.

Si esta casilla de verificación no está marcada, la impresora deberá reiniciarse de forma manual.



Nota

Cuando configure varias impresoras, puede reducir el tiempo necesario para cambiar la configuración si deja en blanco esta casilla de verificación. En este caso recomendamos seleccionar esta casilla de verificación al configurar la primera impresora de forma que podrá confirmar que cada configuración funciona de la forma esperada.

• **Detecta automáticamente la impresora, conectada y recupera la configuración actual**

Si esta casilla de verificación está marcada y la impresora está conectada al ordenador, la impresora se detecta de forma automática y la configuración actual de la impresora se muestra en el panel de [**Estado actual**].



Nota

Cuando el modelo de impresora conectada sea distinto al de la impresora mostrada en la lista desplegable [**Impresora**], la configuración disponible en cada una de las fichas cambiará para adaptarse a la impresora conectada.

• **Cambiar nombre del nodo/nombre del dispositivo Bluetooth**

Permite cambiar el nombre a un nodo.

• **Restablecer la configuración de comunicación predeterminada**

Restablece la configuración de comunicación a los valores de fábrica.

• **Mostrar la ayuda**

Muestra los temas de ayuda.

Pestaña General

A continuación, se explica la pestaña General en el cuadro de diálogo de configuración.

Configuración de comunicación

- **Configuración de red en encendido**

Especifica las condiciones para la conexión mediante Wi-Fi cuando la impresora está encendida.

QL-810W: seleccione [**Encendido por defecto**], [**Apagado por defecto**] o [**Mantener estado actual**].

QL-820NWB: seleccione [**LAN inalámbrica por defecto**], [**LAN cableada por defecto**] o [**Mantener estado actual**].

- **Interfaz seleccionada**

Selecciona [**Infraestructura o Ad hoc**], [**Infraestructura y Wireless Direct**] o [**Wireless Direct**].

- **Bluetooth en encendido (solo QL-820NWB)**

Especifica las condiciones para la conexión mediante Bluetooth cuando la impresora está encendida.

Selecciona [**Encendido por defecto**], [**Apagado por defecto**] o [**Mantener estado actual**].

IPv6

- **Uso de IPv6**

Selecciona [**Activar**] o [**Desactivar**].

- **Prioridad en la dirección IPv6**

Selecciona dar prioridad a una dirección IPv6.

Actualización Remota (solo QL-820NWB)

Actualización remota es una característica de la impresora que permite la actualización semiautomática de la configuración de la impresora con una simple conexión a un servidor FTP donde esté guardados los archivos de actualización.

- **Dirección IP del servidor FTP**

Tipos de direcciones de servidor FTP.

- **Puerto Estándar**

Especifica el número de puerto utilizado para acceder al servidor FTP.

- **Modo PASV**

Enciende o apaga el modo PASV.

- **Nombre de usuario**

Introduce un nombre de usuario con permiso para iniciar sesión en el servidor FTP.

- **Contraseña**

Introduce la contraseña asociada al nombre de usuario introducido en el campo Nombre de usuario.

- **Mostrar la clave y contraseña en pantalla**

- **Ruta**

Introduce la ruta a la carpeta del servidor FTP desde donde desea descargarse el archivo.

- **Configurar nombre de archivo**

Especifica el nombre de archivo de actualización en el servidor FTP.

Registro (solo QL-820NWB)

- **Almacén de registros**

Selecciona si se exporta o no el registro de actualizaciones al servidor FTP.

- **Ruta del almacén de registros en el servidor FTP**

Introduce la ruta a la carpeta del servidor FTP desde donde desea exportar los datos del registro.

Pestañas LAN cableada (solo QL-820NWB)/LAN inalámbrica

A continuación, se explican las pestañas LAN cableada (solo QL-820NWB) y LAN inalámbrica en el cuadro de diálogo de configuración.

TCP/IP (cableado/inalámbrico)

- **Método de arranque**
Selecciona [AUTO], [BOOTP], [DHCP], [RARP] o [STATIC].
- **Dirección IP/Máscara de subred/Puerta de enlace**
Especifica los distintos valores de red.
Esta configuración solo se puede introducir cuando la dirección IP esté establecida como [STATIC].
- **Método de servidor DNS**
Selecciona [AUTO] o [STATIC].
- **Dirección IP del servidor DNS primario/Dirección IP del servidor DNS secundario**
Esta configuración solo se puede introducir cuando el servidor DNS esté establecido como [STATIC].

IPv6

- **Dirección IPv6 estática**
Especifica una dirección IPv6 permanente.
- **Activar esta dirección**
Activa la dirección IPv6 estática especificada.
- **Dirección IPv6 del Servidor DNS Primario/Dirección IPv6 del Servidor DNS Secundario**
Especifica las direcciones IPv6 del servidor DNS.
- **Lista de direcciones IPv6**
Muestra la lista de direcciones IPv6.

Configuración inalámbrica

- **Modo de comunicación**
Selecciona [Infraestructura] o [Ad hoc].
- **SSID (nombre de red)**
Al hacer clic en el botón [Buscar] aparecerán las selecciones SSID disponibles en un cuadro de diálogo independiente.
- **Canal**
Muestra una lista de los canales disponibles.



Nota

Esta configuración es válida solo en el modo Ad hoc.

- **Método de autenticación/Modo de cifrado**
Los modos de cifrado compatibles para los distintos métodos de autenticación son como los mostrados en *Modos de comunicación y métodos de cifrado/autenticación* en la página 48.
- **Clave WEP**
Solo puede especificar una configuración cuando WEP está seleccionado como modo de cifrado.
- **Frase de acceso**
Solo puede especificar una configuración cuando WPA/WPA2-PSK está seleccionado como el método de autenticación.

- **ID de usuario/Contraseña**

Solo puede especificar una configuración cuando LEAP, EAP-FAST, PEAP, EAP-TTLS o EAP-TLS están seleccionados como métodos de autenticación. Además, con EAP-TLS no es necesario introducir una contraseña, aunque se debe registrar un certificado de cliente. Para registrar un certificado, conecte con la impresora mediante un explorador web y especifique el certificado que desea usar. Si desea obtener más información sobre el uso de un explorador web, consulte *Administración basada en web* en la página 161.

- **Mostrar la clave y contraseña en pantalla**

Si esta casilla de verificación está seleccionada, las claves y las contraseñas aparecerán como texto plano (sin cifrar).

Modos de comunicación y métodos de cifrado/autenticación

- Cuando el **[Modo de comunicación]** está establecido como **[Ad hoc]**

Método de autenticación	Modo de cifrado
Sistema abierto	Ninguno/WEP

- Cuando el **[Modo de comunicación]** está establecido en **[Infraestructura]**

Método de autenticación	Modo de cifrado
Sistema abierto	Ninguno/WEP
Clave compartida	WEP
WPA/WPA2-PSK	TKIP+AES / AES
LEAP	CKIP
EAP-FAST/NINGUNO	TKIP+AES / AES
EAP-FAST/MS-CHAPv2	TKIP+AES / AES
EAP-FAST/GTC	TKIP+AES / AES
PEAP/MS-CHAPv2	TKIP+AES / AES
PEAP/GTC	TKIP+AES / AES
EAP-TTLS/CHAP	TKIP+AES / AES
EAP-TTLS/MS-CHAP	TKIP+AES / AES
EAP-TTLS/MS-CHAPv2	TKIP+AES / AES
EAP-TTLS/PAP	TKIP+AES / AES
EAP-TLS	TKIP+AES / AES

❗ Importante

Para especificar una configuración de seguridad superior:

Cuando realice una verificación de certificado con los métodos de autenticación EAP-FAST, PEAP, EAP-TTLS o EAP-TLS, el certificado no se podrá especificar mediante la Herramienta de configuración de la impresora. Una vez que la impresora esté configurada para conectarse a la red, especifique el certificado accediendo a la impresora desde un explorador web.

Si desea obtener más información sobre el uso de un explorador web, consulte *Administración basada en web* en la página 161.

Pestaña Wireless Direct

A continuación, se explica la pestaña Wireless Direct en el cuadro de diálogo de configuración.

Wireless Direct configuración

- **Generación de claves de SSID/red**
Seleccione [AUTO] o [STATIC].
- **SSID (nombre de red)/Clave de red**
Especifica el SSID (25 caracteres ASCII o menos) y la clave de red (63 caracteres o menos) que se usarán en el modo Wireless Direct.



Nota

El SSID y la contraseña de fábrica son los siguientes:

SSID: "DIRECT-*****_QL-810W" o "DIRECT-*****_QL-820NWB" donde "*****" son los últimos cinco dígitos del número de serie del producto.

(Puede encontrar la etiqueta del número de serie en el compartimento del rollo DK de la impresora).

La contraseña: 810*****/820***** donde "*****" son los últimos cinco dígitos del número de serie del producto.

- **Canal**
Especifica el canal que se debe utilizar para el modo Wireless Direct.

Pestaña Bluetooth (solo QL-820NWB)

A continuación, se explica la pestaña Bluetooth en el cuadro de diálogo de configuración.

Configuración Bluetooth

- **Visible para otros dispositivos**

Permite que la impresora pueda ser “descubierta” por otros dispositivos Bluetooth.

Opciones de configuración disponibles: [**Descubrible**], [**No detectable**]

- **Cambiar código PIN**

Si esta casilla de verificación está marcada, puede cambiar el PIN.

- **Código PIN**

Especifica el PIN que se usará cuando se emparejen dispositivos con Bluetooth 2.0 o anterior.

- **Mostrar código PIN en la pantalla**

Si esta casilla de verificación está marcada, el ordenador mostrará el PIN de forma predeterminada.

- **Solicitar la configuración de Secure Simple Pairing (SSP) durante el emparejamiento**

Si esta casilla de verificación está seleccionada, el emparejamiento se puede realizar usando los botones de la impresora para los dispositivos compatibles con Bluetooth 2.1 o posterior.

Reconexión automática

- **Reemparejamiento automático**

Define si se reconecta o no automáticamente al dispositivo Apple anteriormente conectado (iPad, iPhone o iPod touch).

Opciones de configuración disponibles: [**Activar**], [**Desactivar**]

Aplicación de los cambios de configuración a varias impresoras

- 1 Después de aplicar la configuración a la primera impresora, desconecte esta impresora del ordenador y conecte la segunda impresora.
- 2 Seleccione la impresora recién conectada en la lista desplegable [**Impresora**].



Nota

Si la casilla de verificación [**Detecta automáticamente la impresora conectada y recupera la configuración actual**] está seleccionada en el cuadro de diálogo **Configuración opcional**, se seleccionará automáticamente la impresora conectada mediante el cable USB. Para obtener más información, consulte *Configuración de comunicación para Windows* en la página 41.

- 3 Haga clic en [**Aplicar**].
Las mismas configuraciones que se hayan aplicado en la primera impresora se aplicarán en la segunda impresora.



Nota

Sin embargo, recomendamos seleccionar la casilla de verificación [**Reiniciar la impresora automáticamente después de aplicar la nueva configuración**] cuando configure la primera impresora para confirmar que la conexión con el punto de acceso/enrutador Wi-Fi se puede establecer correctamente con la configuración. Para obtener más información, consulte *Configuración de comunicación para Windows* en la página 41.

- 4 Repita los pasos 1-3 para todas las impresoras cuya configuración desee cambiar.

⚠ Importante

Si la dirección IP está establecida como [**STATIC**], la dirección IP de la impresora también se cambiará a la misma dirección que la primera impresora. Cambie la dirección IP si es necesario.



Nota

Para guardar la configuración actual en un archivo, haga clic en [**Archivo**] - [**Exportar**].

Se puede aplicar la misma configuración a otra impresora haciendo clic en [**Archivo**] - [**Importar**] y, a continuación, seleccionando el archivo de configuración exportado. Para obtener más información, consulte *Configuración de comunicación para Windows* en la página 41.

Configuración de dispositivo para Windows

Utilice **[Configuración del dispositivo]** en la Herramienta de configuración de la impresora para especificar o cambiar la configuración de la impresora cuando conecte la impresora y el ordenador mediante un cable USB o conexión Bluetooth. Además de cambiar la configuración del dispositivo de una impresora, también puede aplicar esta configuración a varias impresoras.

Cuando imprima desde una aplicación del ordenador, podrá especificar diferentes configuraciones de impresión desde el controlador de la impresora; sin embargo, usando **[Configuración del dispositivo]** en la Herramienta de configuración de la impresora, se pueden especificar configuraciones más avanzadas.

Cuando se abre **[Configuración del dispositivo]**, se recopila y se muestra la configuración actual de la impresora. Si no se puede recuperar la configuración actual, se mostrará la configuración anterior. Si no se puede recuperar la configuración actual y no se han especificado configuraciones anteriores, aparecerá la configuración de fábrica del equipo.

4

Cuadro de diálogo de configuración

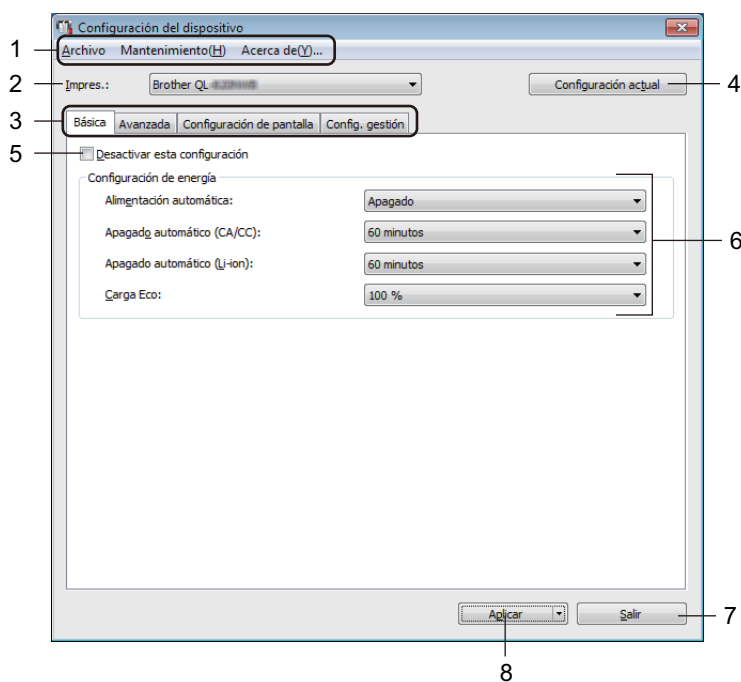

1 Barra de menú

Seleccione un comando incluido en cada menú de la lista.

2 Impres.

Especifica la impresora que desee configurar.

Si solo hay una impresora conectada, no es necesario realizar la selección, ya que solo aparecerá esa impresora.

3 Pestañas de configuración

Contienen configuraciones que se pueden especificar o cambiar.



Nota

Si  aparece en la pestaña, la configuración de la pestaña no se podrá especificar ni cambiar. Además, las configuraciones de la pestaña no se aplicarán a la impresora aunque se haga clic en **[Aplicar]**. Las configuraciones de la pestaña no se guardarán ni exportarán cuando se utilicen los comandos **[Guardar en archivo de comandos]** o **[Exportar]**.

4 Configuración actual

Recupera la configuración de la impresora conectada actualmente y la muestra en el cuadro de diálogo.

También se recuperará la configuración de los parámetros de las pestañas marcadas con .

5 Desactivar esta configuración

Cuando esta casilla de verificación está marcada,  aparece en la pestaña y la configuración ya no puede especificarse ni cambiarse.

La configuración de una pestaña en la que aparezca  no se aplicará a la impresora aunque se haga clic en **[Aplicar]**. Además, la configuración de la pestaña no se guardará ni exportará cuando se utilicen los comandos **[Guardar en archivo de comandos]** o **[Exportar]**.

6 Parámetros

Muestra la configuración actual.

7 Salir

Sale de **[Configuración del dispositivo]** y vuelve a la ventana principal de la Herramienta de configuración de la impresora.

8 Aplicar

Aplica la configuración a la impresora.

Para guardar las configuraciones especificadas en un archivo de comandos, seleccione **[Guardar en archivo de comandos]** en la lista desplegable.

El archivo de comando guardado se podrá usar con el modo de almacenamiento masivo para aplicar la configuración a la impresora. Para obtener más información, consulte *Modo de almacenamiento masivo (solo QL-820NWB)* en la página 87.

Barra de menú

A continuación, se explican los elementos del menú del cuadro de diálogo de configuración.

- **Aplicar la configuración a la impresora**

Aplica la configuración a la impresora.

Realiza la misma operación que cuando se hace clic en [**Aplicar**].

- **Comprobar configuración**

Muestra la configuración actual.

- **Guardar la configuración en un archivo de comandos**

Guarda la configuración especificada en un archivo de comandos.

Realiza la misma operación que al seleccionar [**Guardar en archivo de comandos**] en la lista desplegable [**Aplicar**].

- **Importar**

Importa el archivo exportado.

- **Exportar**

Guarda la configuración actual en un archivo.

- **Configuración de unidad de impresión...**

Imprime un informe que contiene los datos sobre versión de firmware y configuración del dispositivo.

Para QL-810W

También puede imprimir este informe mediante el botón de corte (✂). Para obtener más información, consulte *Confirmación de la configuración de la impresora de etiquetas* en la página 85.

Para QL-820NWB

También puede imprimir este informe mediante el menú de la pantalla LCD. Para obtener más información, consulte *Configuración de la pantalla LCD* en la página 12.



Nota

Cuando imprima este informe, utilice rollo DK de 62 mm.

- **Restablecer configuración original**

Reajusta toda la configuración de la impresora a los valores de fábrica.

- **Restablecer únicamente la configuración del equipo**

Elimina la configuración de usuario almacenada en la impresora.

- **Eliminar plantilla y base de datos**

Elimina las plantillas y las bases de datos almacenadas en la impresora.

- **Configuración opcional**

Si está marcada la casilla de verificación [**No mostrar ningún mensaje de error si la configuración actual no se puede recuperar al inicio**], el mensaje no aparecerá la próxima vez.

Pestaña Básica

A continuación, se explica la pestaña Básica en el cuadro de diálogo de configuración.

- **Alimentación automática**

Especifica si la impresora se enciende o no automáticamente cuando se conecta el cable de alimentación eléctrica a una toma de corriente.

Opciones de configuración disponibles: [**Apagado**], [**Activado**]

- **Apagado automático (CA/CC)**

Especifica la cantidad de tiempo que transcurre antes de que la impresora se apague automáticamente al conectarse a una toma de corriente.

Opciones de configuración disponibles: [**Ninguna**], [**10/20/30/40/50/60 minutos**]

- **Apagado automático (Li-ion)**

Especifica la cantidad de tiempo que transcurre antes de que la impresora se apague automáticamente cuando recibe alimentación de la batería recargable de iones de litio.

Opciones de configuración disponibles: [**Ninguna**], [**10/20/30/40/50/60 minutos**]



Nota

Apagado automático está desactivado cuando se realiza una conexión a la red inalámbrica, a la red cableada (solo QL-820NWB) o Bluetooth (solo QL-820NWB).

- **Carga Eco**

Especifica si se cambia a Carga Eco. La vida útil de la batería puede prolongarse configurándola para que se cargue hasta el [80 %] de su capacidad.

Opciones de configuración disponibles: [**100 %**], [**80 %**]



Nota

Para conseguir la máxima vida útil de la batería, seleccione [**80 %**]. Aunque el número de páginas que se puede imprimir con una sola carga será inferior cuando seleccione [**80 %**], obtendrá una mayor vida útil de la batería.

Pestaña Avanzada

A continuación, se explica la pestaña Avanzada en el cuadro de diálogo de configuración.

- **Densidad de impresión (negro)**

Establece la densidad del negro.

Opciones de configuración disponibles: [+6/+5/+4/+3/+2/+1/0/-1/-2/-3/-4/-5/-6]

- **Densidad de impresión (rojo)**

Establece la densidad del rojo.

Opciones de configuración disponibles: [+6/+5/+4/+3/+2/+1/0/-1/-2/-3/-4/-5/-6]

- **Datos imp. después de imp.**

Selecciona si se eliminan o no automáticamente los datos después de imprimirlos.

Opciones de configuración disponibles: [**Guardar datos de impresión**], [**Eliminar todos los datos de impresión**]

- **Imprimir documento de información**

Selecciona la información que desea incluir en el Documento de información de la impresora.

Opciones de configuración disponibles: [**Todo**], [**Registro de uso**], [**Configuración de la impresora**], [**Datos de transferencia de la impresora**]

- **Autocortar**

Establece el método de corte cuando se impriman varias etiquetas.

Opciones de configuración disponibles: [**Apagado**], [**Autocortar**], [**CortarAl final**] (Solo corta los lugares que ya hayan terminado de imprimirse cuando se imprimen varias etiquetas).

- **SerializarModo**

Opciones de configuración disponibles: [**Cont dsd. últ.**] (Seleccione para serializar el último número impreso), [**Desde inicio**] (Seleccione para serializar desde el número predeterminado cada vez que imprima).

Pestaña Pantalla (solo QL-820NWB)

A continuación, se explica la pestaña Pantalla en el cuadro de diálogo de configuración.

- **Ajustar reloj**

Establece la fecha y la hora.

Al hacer clic en el botón **[Fecha/hora actual]**, se sincronizarán la fecha y la hora en el ordenador.

- **Brillo de la pantalla**

Define el brillo de la pantalla. Cuanto mayor sea el número, mayor será el brillo de la pantalla.

Opciones de configuración disponibles: **[+2/+1/0/-1/-2]**

- **Retroilum.**

Enciende o apaga la retroiluminación.

Opciones de configuración disponibles: **[Activado]**, **[Apagado]**

- **Tiempo retroalimentación**

Establece el periodo de tiempo antes de que se apague la retroiluminación si no se está usando la impresora.

Opciones de configuración disponibles: **[Apagado]** (nunca se apaga), **[5/10/20/30/60 segundos]**

- **Modo de plantilla**

Especifica si la impresora funciona en modo P-touch Template.

El modo P-touch Template le permite introducir solo texto e imprimir etiquetas utilizando una plantilla previamente configurada.

Opciones de configuración disponibles: **[Activado]**, **[Apagado]**

- **Most. Plantill.**

Especifica si mostrar o no las plantillas predefinidas cuando utilice unas plantillas diferentes a las plantillas predefinidas.

Opciones de configuración disponibles: **[MostrarTodo]**, **[OcultPredet.]**

- **Confir. impr.**

Especifica si desea que aparezca un mensaje que confirme el número de copias que se van a imprimir.

Opciones de configuración disponibles: **[Activado]**, **[Apagado]**

- **Impr. pre.**

Especifica el valor predeterminado para la cantidad de impresiones.

Opciones de configuración disponibles: **[1-999]**

Pestaña Config. gestión

A continuación, se explica la pestaña Config. gestión en el cuadro de diálogo de configuración.

⚠ Importante

Para mostrar estas pestañas, debe contar con privilegios de administrador para el ordenador o la impresora.

Puede confirmar los privilegios de administrador para la impresora en la pestaña **[Propiedades de impresora] - [Seguridad]**.

• Modo de comando

Selecciona el tipo de modo de comando.

Opciones de configuración disponibles: **[Trama]**, **[ESC/P]**, **[P-touch Template]**

• Modo avión

Permite deshabilitar las interfaces (Bluetooth) o (Wi-Fi). Esta función resulta útil cuando se usa la impresora en un lugar en el que las transmisiones de señal no están permitidas. Se aplican las siguientes condiciones:

QL-810W: No se puede pulsar y mantener pulsado el botón Wi-Fi (📶) y el botón WPS.

QL-820NWB: El menú **[WLAN]** y **[Bluetooth]** desaparecerán de la pantalla LCD.

Opciones de configuración disponibles: **[Apagado]**, **[Activado]**

• Conf. bloqueo (solo QL-820NWB)

Bloquea la configuración del menú para que no se pueda cambiar.

Marque la configuración que desee bloquear utilizando el botón **[Seleccionar elementos...]**.

• Contras. Admin (solo QL-820NWB)

Selecciona Activado para configurar el modo de administrador. Establezca una contraseña de cuatro dígitos que deba utilizarse para cambiar la configuración del menú.

Opciones de configuración disponibles: **[Apagado]**, **[Activado]**

• Unidad (solo QL-820NWB)

Especifica la unidad predeterminada.

Opciones de configuración disponibles: **[pulgadas]**, **[mm]**

• Idioma (solo QL-820NWB)

Selecciona el idioma de la pantalla LCD.

• Formato fecha (solo QL-820NWB)

Selecciona el formato de fecha del reloj.

• Formato hora (solo QL-820NWB)

Selecciona el formato de hora del reloj.

Aplicación de los cambios de configuración a varias impresoras de etiquetas

- 1 Después de aplicar la configuración a la primera impresora, desconecte esta impresora del ordenador y conecte la segunda impresora.
- 2 Seleccione la impresora recién conectada en la lista desplegable [**Impres.**].
- 3 Haga clic en [**Aplicar**]. Las mismas configuraciones que se hayan aplicado en la primera impresora se aplicarán en la segunda impresora.
- 4 Repita los pasos 1-3 para todas las impresoras cuya configuración desee cambiar.



Nota

Para guardar la configuración actual en un archivo, haga clic en [**Archivo**] - [**Exportar**].

Se puede aplicar la misma configuración a otra impresora haciendo clic en [**Archivo**] - [**Importar**] y, a continuación, seleccionando el archivo de configuración exportado. Para obtener más información, consulte *Configuración de dispositivo para Windows* en la página 52.

Configuración de P-touch Template para Windows

El modo P-touch Template le permite insertar datos en objetos de texto y códigos de barras desde una plantilla descargada utilizando un escáner de códigos de barras opcional (PA-BR-001) u otros dispositivos conectados a la impresora.

Tenga en cuenta que las opciones y suministros disponibles pueden variar según el país.

Para especificar o cambiar las funciones de P-touch Template, acceda a la herramienta de configuración de la impresora y seleccione **[Configuración de P-touch Template]**.



Nota

- El modo P-touch Template también es compatible con otros dispositivos de entrada como una báscula, un equipo de prueba, un controlador o un dispositivo de lógica programable.
- Para obtener más información sobre P-touch Template, descargue el “*P-touch Template Manual/Raster Command Reference*” (Manual de P-touch Template/Referencia de comandos de trama) (solo en inglés) de Brother support web en support.brother.com
[Seleccione su región/país.] - [Manuales] - [Seleccione su producto]
- Cuando imprima a través de P-touch Template, algunos símbolos impresos en rojo o negro pueden tener un aspecto diferente al impreso a través del ordenador. Para obtener más información, consulte el “*P-touch Template Manual/Raster Command Reference*” (Manual de P-touch Template/Referencia de comandos de trama) (solo en inglés) de Brother support web en support.brother.com

Cuadro de diálogo de configuración de P-touch Template

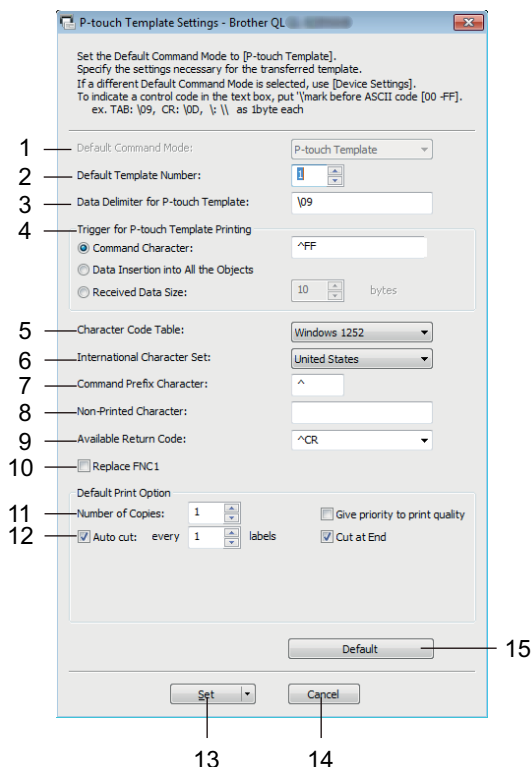

1 Default Command Mode (Modo de comando predeterminado)

Establece el modo P-touch Template como modo predeterminado.
Para cambiar el modo, vea *Pestaña Config. gestión* en la página 58.

2 Default Template Number (Número de plantilla predeterminada)

Especifica un número de plantilla predeterminado que la impresora establece cuando está encendida.
Si no desea transferir una plantilla a la impresora, no especifique ningún número de plantilla.

3 Data Delimiter for P-touch Template (Delimitador de datos para P-touch Template)

Muestra un símbolo usado para indicar los límites entre grupos de datos en un archivo. Se pueden especificar entre 1 y 20 caracteres.

4 Trigger for P-touch Template Printing (Activador para la impresión con P-touch Template)

Especifica un activador para iniciar la impresión a partir de una serie de opciones.

[Command Character] (Carácter de comando): La impresión se inicia cuando se recibe el carácter de comando especificado.

[Data Insertion into All the Objects] (Inserción de datos en todos los objetos): La impresión se inicia cuando se recibe el delimitador del último objeto.

[Received Data Size] (Tamaño de datos recibidos): La impresión se inicia cuando se recibe el número especificado de caracteres. Sin embargo, los delimitadores no se cuentan en el número de caracteres.

5 Character Code Table (Tabla de códigos de caracteres)

Selecciona uno de los siguientes conjuntos de código de caracteres:

Opciones de configuración disponibles: **[Windows 1252]**, **[Windows 1250 Eastern Europe]** (Windows 1250 Europa Occidental), **[Brother standard]** (Estándar de Brother)

6 International Character Set (Conjunto de caracteres internacional)

Muestra una lista de los conjuntos de caracteres para países específicos.

Opciones de configuración disponibles: [United States] (Estados Unidos), [France] (Francia), [Germany] (Alemania), [Britain] (Reino Unido), [Denmark] (Dinamarca), [Sweden] (Suecia), [Italy] (Italia), [Spain] (España), [Japan] (Japón), [Norway] (Noruega), [Denmark II] (Dinamarca II), [Spain II] (España II), [Latin America] (América latina), [Korea] (Corea), [Legal] (Legal)

Los 12 códigos siguientes cambian según el país seleccionado en la lista anterior:

23h 24h 40h 5Bh 5Ch 5Dh 5Eh 60h 7Bh 7Ch 7Dh 7Eh

Para obtener más información sobre los caracteres cambiados, descargue el “*P-touch Template Manual/Raster Command Reference*” (Manual de P-touch Template/Referencia de comandos de trama) (solo en inglés) de Brother support web en support.brother.com

7 Command Prefix Character (Carácter de prefijo de comandos)

Especifica el código de caracteres de prefijo, que identifica los comandos usados en el modo P-touch Template.

8 Non-Printed Character (Carácter no impreso)

Los caracteres que se especifiquen en este apartado no se imprimirán cuando se reciban los datos. Especifique de 1 a 20 caracteres.

9 Available Return Code (Código de retorno disponible)

El código de avance de línea se utiliza al avanzarse datos para indicar que el siguiente objeto debe pasar a la línea siguiente de un objeto de texto. Se puede seleccionar uno de los siguientes cuatro códigos de avance, o se pueden especificar entre 1 y 20 caracteres como código de avance de línea.

Opciones de configuración disponibles: [^CR], [\0D\0A], [\0A], [\0D]

10 Replace FNC1 (Sustituir FNC1)

Consulte el *P-touch Template Manual* (Manual de P-touch Template).

11 Number of Copies (Número de copias)

Establece el número de copias. Se puede indicar un número entre 1 y 99.

12 Opción de corte

Especifica si cortar o no las etiquetas automáticamente y cuántas etiquetas imprimir antes de cortarlas. Se puede indicar un número entre 1 y 99.

También puede seleccionar otras opciones de corte.

13 Set (Establecer)

Aplica la configuración a la impresora.

Para guardar las configuraciones especificadas en un archivo de comandos, seleccione [Save in Command File] (Guardar en archivo de comandos) en la lista desplegable. El archivo de comando guardado se podrá usar con el modo de almacenamiento masivo para aplicar la configuración a la impresora. Para obtener más información, consulte *Modo de almacenamiento masivo (solo QL-820NWB)* en la página 87.

14 Cancel (Cancelar)

Cancela la configuración y cierra el cuadro de diálogo. La configuración no presentará ningún cambio.

15 Default (Predeterminada)

Restaura la configuración de fábrica.

Printer Setting Tool para ordenadores Mac

Mediante Printer Setting Tool (Herramienta de configuración de la impresora), puede especificar la configuración de comunicación de la impresora y la configuración del dispositivo desde un Mac. Además de cambiar la configuración del dispositivo de una impresora, también puede aplicar esta configuración a varias impresoras.



Nota

Printer Setting Tool (Herramienta de configuración de la impresora) se instala automáticamente al usar el instalador inicial del controlador de la impresora. Para obtener más información, consulte *Instalación del software y de los controladores de la impresora en un ordenador* en la página 22.

4



Importante

Printer Setting Tool (Herramienta de configuración de la impresora) está solo disponible para impresoras Brother compatibles.

Antes de utilizar Printer Setting Tool

- Asegúrese de que el adaptador de CA esté conectado a la impresora y a una toma de corriente, o de que se haya instalado una batería totalmente cargada.
- Asegúrese de que el controlador de la impresora esté instalado correctamente y de que pueda imprimir.
- Conecte su impresora a un ordenador con un cable USB. No se puede especificar la configuración mediante Wi-Fi utilizando esta herramienta.

Uso de la Printer Setting Tool para ordenadores Mac

- 1 Conecte la impresora que desee configurar al ordenador.
- 2 Haga clic en **[Macintosh HD] - [Aplicaciones] - [Brother] - [Printer Setting Tool]** (Herramienta de configuración de la impresora) - **[Printer Setting Tool.app]**. Aparecerá la ventana de la **[Printer Setting Tool]** (Herramienta de configuración de la impresora).
- 3 Compruebe que la impresora que desea configurar aparece junto a **[Printer]** (Impresora). Si aparece otra impresora, seleccione la impresora que desee en la lista emergente.



Nota

Si solo hay una impresora conectada, no es necesario realizar la selección, ya que solo aparecerá esa impresora.

- 4 Seleccione una pestaña de configuración y, a continuación, especifique o cambie la configuración.
- 5 Haga clic en **[Apply Settings to the Printer]** (Aplicar la configuración a la impresora) en la pestaña de configuración para aplicar la configuración a la impresora.
- 6 Haga clic en **[Exit]** (Salir) para finalizar la especificación de configuración.

❗ Importante

Utilice la Printer Setting Tool (Herramienta de configuración de la impresora) para configurar la impresora solo cuando la impresora esté esperando el siguiente trabajo de impresión. La impresora puede funcionar mal si trata de configurarla mientras está gestionando un trabajo.

Cuadro de diálogo de configuración

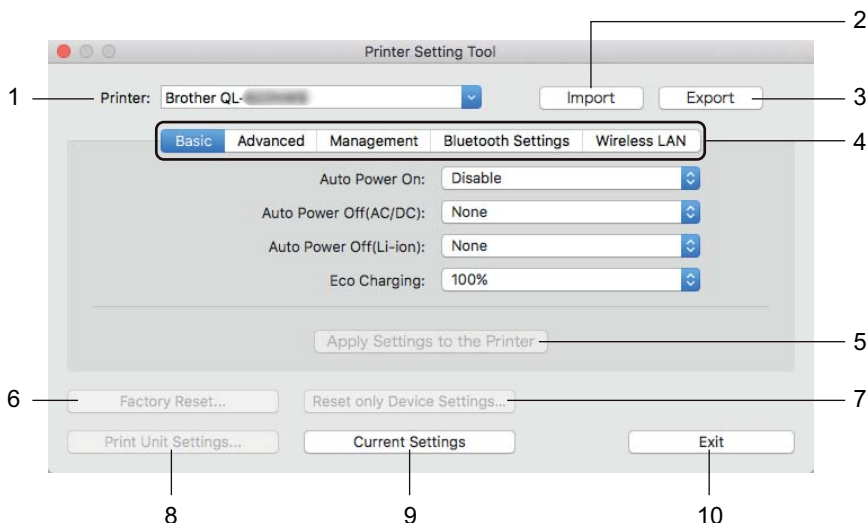

1 Printer (Impresora)

Muestra una lista de las impresoras conectadas.

2 Import (Importar)

Importa la configuración desde un archivo.

3 Export (Exportar)

Guarda la configuración actual en un archivo.

4 Pestañas de configuración

Contienen configuraciones que se pueden especificar o cambiar.

5 Apply Settings to the Printer (Aplicar la configuración a la impresora)

Aplica la configuración a la impresora.

6 Factory Reset (Restablecer configuración original)

Reajusta la configuración de la impresora a los valores de fábrica.

7 Reset only Device Settings... (Restablecer únicamente la configuración del equipo...)

Reajusta la configuración del dispositivo a los valores de fábrica.

8 Print Unit Settings (Configuración de unidad de impresión)

Imprime un informe que contiene los datos sobre versión de firmware y configuración del dispositivo.

Para QL-810W

También puede imprimir este informe mediante el botón de corte (✂). Para obtener más información, consulte *Confirmación de la configuración de la impresora de etiquetas* en la página 85.

Para QL-820NWB

También puede imprimir este informe mediante el menú de la pantalla LCD. Para obtener más información, consulte *Configuración de la pantalla LCD* en la página 12.



Nota

Cuando imprima este informe, utilice rollo DK de 62 mm.

9 Current Settings (Configuración actual)

Recupera la configuración de la impresora conectada actualmente y la muestra en el cuadro de diálogo.

10 Exit (Salir)

Cierra la Printer Setting Tool (Herramienta de configuración de la impresora).

Pestaña Basic (Básica)

A continuación, se explica la pestaña Basic (Básica) en el cuadro de diálogo de configuración.

• Auto Power On (Alimentación automática)

Especifica si la impresora se enciende o no automáticamente cuando se conecta el cable de alimentación eléctrica a una toma de corriente.

Opciones de configuración disponibles: **[Off]** (Apagado), **[On]** (Activado)

• Auto Power Off (AC/DC) (Apagado automático (CA/CC))

Especifica la cantidad de tiempo que transcurre antes de que la impresora se apague automáticamente al conectarse a una toma de corriente.

Opciones de configuración disponibles: **[None]** (Ninguna), **[10/20/30/40/50/60 Minutes]** (10/20/30/40/50/60 minutos)

• Auto Power Off (Li-ion) (Apagado automático (Li-ion))

Especifica la cantidad de tiempo que transcurre antes de que la impresora se apague automáticamente cuando recibe alimentación de la batería recargable de iones de litio.

Opciones de configuración disponibles: **[None]** (Ninguna), **[10/20/30/40/50/60 Minutes]** (10/20/30/40/50/60 Minutos)



Nota

Auto Power Off (Apagado de alimentación automático) está desactivado cuando se realiza una conexión a la red inalámbrica, a la red cableada (solo QL-820NWB) o Bluetooth (solo QL-820NWB).

• Eco Charging (Carga Eco)

Especifica si se cambia a Carga Eco. La vida útil de la batería puede prolongarse configurándola para que se cargue hasta el **[80%]** de su capacidad.

Opciones de configuración disponibles: **[100%]**, **[80%]**



Nota

Para conseguir la máxima vida útil de la batería, seleccione **[80%]**. Aunque el número de páginas que se puede imprimir con una sola carga será inferior cuando seleccione **[80%]**, obtendrá una mayor vida útil de la batería.

Pestaña Advanced (Avanzada)

A continuación, se explica la pestaña Advanced (Avanzada) en el cuadro de diálogo de configuración.

- **Print Density (Black) (Densidad de impresión (negro))**

Establece la densidad del negro.

Opciones de configuración disponibles: [+6/+5/+4/+3/+2/+1/0/-1/-2/-3/-4/-5/-6]

- **Print Density (Red) (Densidad de impresión (rojo))**

Establece la densidad del rojo.

Opciones de configuración disponibles: [+6/+5/+4/+3/+2/+1/0/-1/-2/-3/-4/-5/-6]

- **Printer Information Report (Documento de información de la impresora)**

Selecciona la información que desea incluir en el Documento de información de la impresora.

Opciones de configuración disponibles: [All] (Todo), [Usage Log] (Registro de uso), [Printer Settings] (Configuración de la impresora), [Printer Transfer Data] (Datos de transferencia de la impresora)

- **Print Data after Printing (Datos de impresión después de haber sido impresos)**

Selecciona si se eliminan o no automáticamente los datos después de imprimirlos.

Opciones de configuración disponibles: [Keep Print Data] (Guardar datos de impresión), [Erase All Print Data] (Eliminar todos los datos de impresión)

Pestaña Management (Config. gestión)

A continuación, se explica la pestaña Management (Config. gestión) en el cuadro de diálogo de configuración.

- **Command Mode (Modo de comando)**

Selecciona el tipo de modo de comando.

Opciones de configuración disponibles: [Raster] (Trama), [ESC/P], [P-touch Template]

- **Airplane Mode (Modo avión)**

Selecciona On (Activado) para establecer la impresora en Airplane Mode (Modo avión).

Se aplican las siguientes condiciones:

QL-810W: No se puede pulsar y mantener pulsado el botón Wi-Fi (📶) y el botón WPS.

QL-820NWB: El menú [WLAN] y [Bluetooth] desaparecerán de la pantalla.

Opciones de configuración disponibles: [Off] (Apagado), [On] (Activado)

Pestaña Bluetooth Settings (Configuración Bluetooth) (solo QL-820NWB)

A continuación, se explica la pestaña Bluetooth Settings (Configuración Bluetooth) en el cuadro de diálogo de configuración.

- **Bluetooth Device Name (Nombre de dispositivo Bluetooth)**
Muestra el nombre de dispositivo Bluetooth.
- **Bluetooth Address (Dirección Bluetooth)**
Muestra la dirección Bluetooth adquirida.
- **Visible to Other Devices (Visible para otros dispositivos)**
Permite que la impresora pueda ser “descubierta” por otros dispositivos Bluetooth.
Opciones de configuración disponibles: **[Discoverable]** (Descubrible), **[Not Discoverable]** (No detectable)
- **Auto re-pairing (Reemparejamiento automático)**
Define si se reconecta o no automáticamente al dispositivo Apple anteriormente conectado (iPad, iPhone o iPod touch).
Opciones de configuración disponibles: **[Enable]** (Activar), **[Disable]** (Desactivar)
- **Change PIN code (Cambiar código PIN)**
Si **[On]** (Activado) está seleccionado, puede cambiar el código PIN que cumpla con Bluetooth 2.1 o una versión anterior.
- **Request Secure Simple Pairing (SSP) settings during pairing (Solicitar la configuración de Secure Simple Pairing (SSP) durante el emparejamiento)**
Si esta casilla de verificación está seleccionada, el emparejamiento se puede realizar usando los botones de la impresora para los dispositivos compatibles con Bluetooth 2.1 o posterior.

Pestaña Wireless LAN (LAN inalámbrica)

A continuación, se explica la pestaña Wireless LAN (LAN inalámbrica) en el cuadro de diálogo de configuración.

- **WirelessDirect**
Enciende y apaga la función Wireless Direct.
- **SSID/Network Key Generation (Generación de claves de SSID/red)**
Selecciona **[AUTO]** o **[STATIC]**.
- **SSID (Network Name) (SSID (nombre de red))/Network Key (Clave de red)**
Especifica el SSID (de 3 a 25 caracteres ASCII) y la clave de red que desee utilizar en el modo Wireless Direct.
Solo puede especificar una configuración cuando **[STATIC]** está seleccionado como **[SSID/Network Key Generation]** (Generación de claves de SSID/red).
- **Display current settings (Se mostrará el estado actual)**
Muestra la configuración actual de Wireless Direct. Haga clic en **[Current Settings]** (Configuración actual) para actualizar la configuración mostrada con la información más reciente.

Aplicación de los cambios de configuración a varias impresoras de etiquetas

- 1 Después de aplicar la configuración a la primera impresora, desconecte esta impresora del ordenador y conecte la segunda impresora.
- 2 Seleccione la impresora recién conectada en la lista desplegable [**Printer**] (Impresora).
- 3 Haga clic en [**Apply Settings to the Printer**] (Aplicar la configuración a la impresora). Las mismas configuraciones que se hayan aplicado en la primera impresora se aplicarán en la segunda impresora.
- 4 Repita los pasos 1-3 para todas las impresoras cuya configuración desee cambiar.



Nota

Para guardar la configuración actual en un archivo, haga clic en [**Export**] (Exportar).

Se puede aplicar la misma configuración a otra impresora haciendo clic en [**Import**] (Importar) y seleccionando a continuación el archivo con la configuración exportada. Para obtener más información, consulte *Cuadro de diálogo de configuración* en la página 64.

Cambio de la configuración al imprimir desde un dispositivo móvil

Si utiliza un dispositivo móvil, cambie la configuración según sea necesario por medio de la aplicación antes de imprimir. La configuración que se puede cambiar varía en función de la aplicación.



Nota

Antes de conectarse a un dispositivo móvil, puede especificar la configuración detallada conectando la impresora a un ordenador y usando la Herramienta de configuración de la impresora. Para obtener más información, consulte *Cambio de la configuración de la impresora de etiquetas* en la página 38.

Operaciones con P-touch Template

El modo P-touch Template le permite insertar datos en objetos de texto y códigos de barras desde una plantilla descargada utilizando un escáner de códigos de barras opcional (PA-BR-001) u otros dispositivos conectados a la impresora.

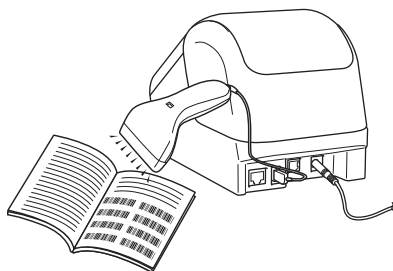

Operaciones básicas

- **Impresión de plantillas estándar** (Consulte la página 74.)
Descargue imágenes o plantillas utilizadas frecuentemente y solo tendrá que escanear un código de barras para seleccionar cuál imprimir.
- **Impresión de plantillas avanzada** (Consulte la página 76.)
Descargue una plantilla y escanee un código de barras para imprimir una copia o inserte los datos escaneados en una plantilla distinta.
- **Impresión de búsqueda en base de datos** (Consulte la página 79.)
Descargue una base de datos vinculada a una plantilla y escanee un código de barras para encontrar un registro que insertar en la plantilla e imprimirlo.

Funciones avanzadas

- **Impresión con la función de numeración (número serializado)** (Consulte la página 82.)
Aumente automáticamente un texto o código de barras en cualquier plantilla descargada mientras imprime.



Nota

- El modo P-touch Template también es compatible con otros dispositivos de entrada como una báscula, un equipo de prueba, un controlador o un dispositivo de lógica programable.
- Consulte el *P-touch Template Manual/Raster Command Reference* (Manual de P-touch Template/Referencia de comandos de trama) para obtener más información. Puede descargar las versiones más recientes desde Brother support web, en support.brother.com [Seleccione su región/país.] - [Manuales] - [Seleccione su producto]
- Cuando imprima a través de P-touch Template, algunos símbolos impresos en rojo o negro pueden tener un aspecto diferente al impreso a través del ordenador. Para obtener más información, consulte la “*Raster Command Reference*” (Referencia de comandos de trama).
- El uso de los símbolos del Sistema Globalmente Armonizado de clasificación y etiquetado de productos químicos (SGA) se rige estrictamente por una o varias directivas.
- Las plantillas del SGA proporcionadas son ejemplos. Asegúrese de que todas las etiquetas que genere que usen estos símbolos cumplan las directivas pertinentes.

Preparación

Antes de conectar el escáner de códigos de barras a la impresora, especifique los ajustes del escáner de códigos de barras mediante la herramienta de configuración P-touch Template (dentro de la Herramienta de configuración de la impresora).

Especificación de ajustes en la herramienta de configuración de P-touch Template

- 1 Conecte la impresora al ordenador con un cable USB y, a continuación, encienda la impresora.
- 2 Inicie la Herramienta de configuración de la impresora.
 - **Para Windows Vista / Windows 7 / Windows Server 2008 / Windows Server 2008 R2:**
Desde el botón Inicio, haga clic en [Todos los programas] - [Brother] - [Label & Mobile Printer] - [Printer Setting Tool] (Herramienta de configuración de la impresora).
 - **Para Windows 8 / Windows 8.1 / Windows Server 2012 / Windows Server 2012 R2:**
Haga clic en el icono [Printer Setting Tool] (Herramienta de configuración de la impresora) en la pantalla [Aplicaciones].
 - **Para Windows 10:**
Desde el botón Inicio, haga clic en [Brother] - [Label & Mobile Printer] - [Printer Setting Tool] (Herramienta de configuración de la impresora).
- 3 Haga clic en [Configuración de P-touch Template].
- 4 Seleccione los ajustes apropiados y haga clic en [Set] (Configurar).

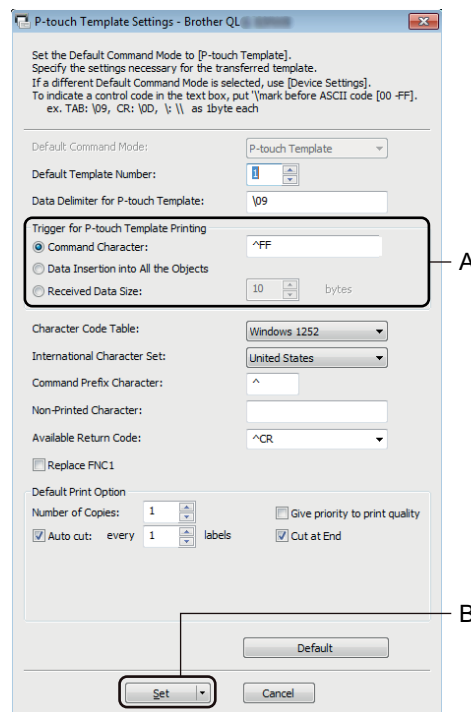



Nota

- De forma predeterminada, la impresión comienza cuando se escanea el código “^FF” desde un código de barras utilizando un escáner de códigos de barras. (Esta opción se puede cambiar mediante los ajustes resaltados mediante A en la imagen anterior).
Si se selecciona [**Received Data Size**] (Tamaño de datos recibidos) con el ajuste del número de bytes, la plantilla se imprimirá automáticamente una vez que se haya escaneado el número de bytes especificado.
 - Dado que el ajuste de modo de impresión volverá a modo trama cada vez que imprima desde el ordenador, deberá volver a cambiar el ajuste a modo plantilla.
 - Si apaga la impresora y la vuelve a encender, la impresora se iniciará en modo plantilla.
-

Conexión de un escáner de códigos de barras (solo QL-820NWB)

Recomendamos utilizar un escáner de códigos de barras fiable y de alta calidad y comprobar las especificaciones del escáner antes de seleccionar un modelo.

■ Métodos de conexión del escáner de códigos de barras:

Utilice la interfaz host USB o la interfaz Bluetooth.

■ Criterios de selección de escáner de códigos de barras recomendados:

- Al utilizar una interfaz de host USB: modelos de clase HID que pueden identificarse como teclado (ej. opcional: PA-BR-001)
- Al usar la interfaz Bluetooth: modelos Bluetooth Ver. 2.1 + EDR (clase 1) que admiten perfiles OPP o SPP



Nota

- En el modo P-touch Template, las plantillas deben descargarse primero desde un ordenador en la impresora mediante P-touch Transfer Manager. Para obtener más información, consulte *Cómo usar P-touch Transfer Manager y P-touch Library (solo Windows)* en la página 124.
- Conviene programar el escáner de códigos de barras para que utilice el teclado en inglés. En el caso de principiantes, conviene programar el escáner de códigos de barras para que escanee datos sin caracteres de prefijo ni sufijo. En caso de usuarios avanzados, los caracteres de prefijo o sufijo pueden escanearse y usarse como comandos con la impresora para crear plantillas personalizadas.
- Póngase en contacto con el fabricante para obtener más información sobre cómo usar y programar el modelo de escáner de códigos de barras.

Impresión de plantillas estándar

Descargue imágenes o plantillas utilizadas frecuentemente y solo tendrá que escanear un código de barras para seleccionar cuál imprimir. Ejemplo:



Nota

- Para obtener información acerca de los códigos de barras que pueden escanearse usando los diversos ajustes, consulte *Lista de códigos de barras para la función P-touch Template* en la página 197.
- Los objetos agrupados se convertirán y se enviarán como una imagen.

- 1 Utilizando P-touch Transfer Manager, transfiera (desde P-touch Editor) una plantilla (diseño de etiqueta) a la impresora. Para obtener más información, consulte *Cómo usar P-touch Transfer Manager y P-touch Library (solo Windows)* en la página 124.

Nota

Se puede convertir un objeto de texto de la etiqueta en una imagen. El texto no se puede cambiar una vez convertido en imagen. Esto es útil para proteger las plantillas de uso frecuente frente a ediciones accidentales.

En la ventana de diseño de P-touch Editor, haga clic con el botón derecho del ratón en el objeto de texto y, a continuación, haga clic en **[Propiedades]**. Haga clic en la pestaña **[Expandido]** y, a continuación, seleccione la casilla de verificación **[El texto no se puede editar]**.

Si no, haga clic en **[Opciones]** en el menú **[Herramientas]**, haga clic en la pestaña **[General]** y a continuación seleccione la casilla de verificación **[Mostrar pestañas expandidas de propiedades de objetos]** en **[Otros]**.

Al desactivar la casilla de verificación, el objeto se vuelve a convertir a texto que se puede editar.

- 2 Cuando transfiera datos a **[Configuraciones]** en P-touch Transfer Manager, seleccione la carpeta en la que estén incluidos los datos que quiera transferir.

Nota

- Cuando se transfiera una plantilla a **[Configuraciones]** en P-touch Transfer Manager, se asigna automáticamente el número de **[Asignación de clave]**.
- Puede especificar un número de **[Asignación de clave]** comprendido entre 1 y 255 utilizando los botones de la impresora.
- Para el funcionamiento avanzado, puede especificar un número de **[Asignación de clave]** comprendido entre 1 y 99 (en el caso de QL-810W) y entre 1 y 255 (en el caso de QL-820NWB) para cualquier plantilla descargada en la impresora pero tendrá que escanear distintos códigos de barras diferentes en el paso ⑥ para seleccionarlo e imprimirlo. Para obtener más información, descargue el “*P-touch Template Manual/Raster Command Reference*” (Manual de P-touch Template/Referencia de comandos de trama) (solo en inglés) de Brother support web en support.brother.com
[Seleccione su región/país.] - [Manuales] - [Seleccione su producto]
- Puede añadir carpetas personalizadas en **[Configuraciones]**, y arrastrar y soltar una plantilla transferida en dicha carpeta personalizada para gestionar distintos conjuntos de plantillas.

- 3 Seleccione la plantilla transferida y, seguidamente, haga clic en **[Transferir]** para descargar la plantilla del número de **[Asignación de clave]** en la impresora.
- 4 Escanee el código de barras “Comando P-touch Template (Inicializar + comenzar a especificar configuración)”.
Consulte *Lista de códigos de barras para la función P-touch Template* en la página 197.
- 5 De la lista de códigos de barras en “Configuración básica”, escanee cada código de barras para enviar un comando o ajuste a la impresora.



Nota

- La configuración puede especificarse con varios comandos.
- Si no se define ninguna configuración escaneando los comandos de códigos de barras, se imprimirá una plantilla utilizando la configuración de P-touch Template. La configuración predeterminada de P-touch Template es imprimir una sola copia con la opción **[Auto Cut]** (corte automático) **[On]** (activada).

Para obtener más información sobre la configuración de P-touch Template, descargue el “*P-touch Template Manual/Raster Command Reference*” (Manual de P-touch Template/Referencia de comandos de trama) (solo en inglés) de Brother support web en support.brother.com [Seleccione su región/país.] - [Manuales] - [Seleccione su producto]

- Para especificar el número de copias que desee, escanee el código de barras “Número de copias” y, a continuación, escanee los códigos de barras en “Para introducir números” para especificar un número de tres dígitos.

Ejemplo:

Especifique los números escaneando los siguientes códigos de barras: 7→[0][0][7], 15→[0][1][5]

- Para cambiar el ajuste del número de copias, escanee el código de barras “Número de copias” de nuevo y, a continuación, escanee los códigos de barras del nuevo número de tres dígitos.

-
- 6 Escanee el código de barras en “Número de plantilla predeterminada” con el mismo número que el número de **[Asignación de clave]** para el diseño de etiqueta que quiera.
 - 7 Se imprime la etiqueta especificada.

Impresión de plantillas avanzada

Descargue una plantilla y escanee un código de barras para imprimir una copia o inserte los datos escaneados en una plantilla distinta.

Nota

- Para obtener información acerca de los códigos de barras que pueden escanearse usando los diversos ajustes, consulte *Lista de códigos de barras para la función P-touch Template* en la página 197.
- Si un código de barras tiene un protocolo distinto del de la plantilla de código de barras ya registrada en la impresora, puede que no sea posible imprimirlo.
- En función de los modelos de escáner de códigos de barras, es posible que ciertos estándares y protocolos no sean compatibles con esta impresora.

- 1 Utilizando P-touch Transfer Manager, transfiera (desde P-touch Editor) una plantilla (diseño de etiqueta) a la impresora. Para obtener más información, consulte *Cómo usar P-touch Transfer Manager y P-touch Library (solo Windows)* en la página 124.



CODE128/9 dígitos

Importante

Es importante diseñar plantillas que cumplan los requisitos de estándares o protocolos de códigos de barras. El tamaño de la etiqueta y la ubicación del código de barras deben ser correctos en función del número y tipo de caracteres enviados desde el escáner de códigos de barras. Un código de barras en la plantilla no puede crearse ni escanearse si el código de barras con los datos insertados no se ajusta por completo dentro del área de imagen imprimible de la etiqueta.

- 2 Cuando transfiera datos a **[Configuraciones]** en P-touch Transfer Manager, seleccione la carpeta en la que estén incluidos los datos que quiera transferir.

Nota

- Cuando se transfiere una plantilla a **[Configuraciones]** en P-touch Transfer Manager, se asigna automáticamente el número de **[Asignación de clave]**.
- Puede especificar un número de **[Asignación de clave]** entre 1 y 10 para cualquier plantilla descargada en la impresora.
- Puede añadir carpetas personalizadas en **[Configuraciones]**, y arrastrar y soltar una plantilla transferida en dicha carpeta personalizada para gestionar distintos conjuntos de plantillas.

- 3 Seleccione la plantilla transferida y, seguidamente, haga clic en **[Transferir]** para descargar la plantilla del número de **[Asignación de clave]** en la impresora.
- 4 Escanee el código de barras “Comando P-touch Template (Inicializar + comenzar a especificar configuración)”.
Para obtener más información, consulte *Lista de códigos de barras para la función P-touch Template* en la página 197.
- 5 De la lista de códigos de barras en “Configuración básica”, escanee cada código de barras para enviar un comando o ajuste a la impresora.

 **Nota**

- La configuración puede especificarse con varios comandos.
- Si no se define ninguna configuración escaneando los comandos de códigos de barras, se imprimirá una plantilla utilizando la configuración de P-touch Template. La configuración predeterminada de P-touch Template es imprimir una sola copia con la opción **[Auto Cut]** (corte automático) **[On]** (activada).

Para obtener más información sobre la herramienta de configuración de P-touch Template, descargue el *“P-touch Template Manual/Raster Command Reference”* (Manual de P-touch Template/Referencia de comandos de trama) (solo en inglés) de Brother support web en support.brother.com [Seleccione su región/país.] - [Manuales] - [Seleccione su producto]

- Para especificar el número de copias que desee, escanee el código de barras “Número de copias” y, a continuación, escanee los códigos de barras en “Para introducir números” para especificar un número de tres dígitos. El ajuste se aplica automáticamente cuando se han especificado tres dígitos.

Ejemplo:

Especifique los números escaneando los siguientes códigos de barras: 7-[0][0][7], 15-[0][1][5]

- Para cambiar el ajuste del número de copias, escanee el código de barras “Número de copias” de nuevo y, a continuación, escanee los códigos de barras del nuevo número de tres dígitos.

- 6 Escanee el código de barras “Seleccionar plantilla” y, a continuación, escanee los códigos de barras en “Para introducir números” con el mismo número (tres dígitos) que el número **[Asignación de clave]** utilizado para la plantilla descargada que se vaya a imprimir.

La plantilla descargada se seleccionará automáticamente una vez escaneados los números de tres dígitos.

Ejemplo:

Especifique los números de tres dígitos escaneando los siguientes códigos de barras: 7-[0][0][7], 15-[0][1][5]

 **Nota**

Puede usar P-touch Editor para crear e imprimir una etiqueta con un solo código de barras para el paso 6.

Ejemplo:



- Escanee un código de barras que contenga los datos que quiera insertar en el objeto de código de barras en la plantilla descargada seleccionada desde el paso 6.

Ejemplo:



(CODE128/9 dígitos)

- Escanee el código de barras “Iniciar la impresión” para enviar el comando de inicio de impresión.
- El código de barras en la plantilla impresa contendrá los datos del código de barras escaneado en el paso 7.

Ejemplo:



Impresión de búsqueda en base de datos

Puede descargar una base de datos vinculada a una plantilla, escanear un código de barras como palabra clave para encontrar un registro que contenga dicha palabra clave y, a continuación, insertar dicho registro en la plantilla e imprimirlo.

Nota

- La impresora ha reservado la columna más a la izquierda (campo “A”) de una base de datos vinculada descargada para esta operación, por lo que la palabra clave escaneada de un código de barras debe estar en esta columna de la base de datos.
- Para que la impresora encuentre correctamente las palabras clave, los datos de la columna situada más a la izquierda (campo “A”) deben coincidir exactamente con las palabras clave escaneadas de un código de barras.
- P-touch Editor y la impresora solo pueden leer una línea de los datos en cada campo de una base de datos vinculada, de modo que no recomendamos utilizar bases de datos con dos o más líneas de datos en la columna situada más a la izquierda (campo “A”).
- Para obtener información acerca de los códigos de barras que pueden escanearse usando los diversos ajustes, consulte *Lista de códigos de barras para la función P-touch Template* en la página 197.

- 1 Utilice P-touch Editor para crear una plantilla y conectarse a un archivo de base de datos. Puede conectar tantas columnas a un texto y objeto de código de barras en la plantilla como sea necesario.

Nota

Asegúrese de que las palabras clave estén incluidas en la columna situada más a la izquierda (campo “A”), pero no conecte ningún texto ni objeto de código de barras en la plantilla con el campo “A” si no necesita estos datos en la etiqueta impresa.



Para obtener información sobre la especificación de los ajustes, consulte la **[Ayuda de P-touch Editor]**.

- 2 Utilizando P-touch Transfer Manager, transfiera (desde P-touch Editor) una plantilla (diseño de etiqueta) a la impresora. Para obtener más información, consulte *Cómo usar P-touch Transfer Manager* y *P-touch Library (solo Windows)* en la página 124.
El archivo de base de datos vinculada también se transferirá.

- 3 Cuando se transfiera una plantilla a **[Configuraciones]** en P-touch Transfer Manager, se asigna automáticamente el número de **[Asignación de clave]**.

 **Nota**

Puede añadir carpetas personalizadas en **[Configuraciones]**, y arrastrar y soltar una plantilla transferida en dicha carpeta personalizada para gestionar distintos conjuntos de plantillas.

- 4 Seleccione la plantilla transferida y, seguidamente, haga clic en **[Transferir]** para descargar la plantilla del número de **[Asignación de clave]** en la impresora.
- 5 Escanee el código de barras “Comando P-touch Template”.
Para obtener más información, consulte *Lista de códigos de barras para la función P-touch Template* en la página 197.
- 6 De la lista de códigos de barras en “Configuración básica”, escanee cada código de barras para enviar un comando o ajuste a la impresora.

 **Nota**

- La configuración puede especificarse con varios comandos.
- Si no se define ninguna configuración escaneando los comandos de códigos de barras, se imprimirá una plantilla utilizando la configuración de P-touch Template. La configuración predeterminada de P-touch Template es imprimir una sola copia con la opción **[Auto Cut]** (corte automático) **[On]** (activada).
Para obtener más información sobre la herramienta de configuración de P-touch Template, descargue el “*P-touch Template Manual/Raster Command Reference*” (Manual de P-touch Template/Referencia de comandos de trama) (solo en inglés) de Brother support web en support.brother.com [Seleccione su región/país.] - [Manuales] - [Seleccione su producto]
- Para especificar el número de copias que desee imprimir, escanee el código de barras “Número de copias” y, a continuación, escanee los códigos de barras en “Para introducir números” para especificar un número de tres dígitos. El ajuste se aplica automáticamente cuando se han especificado tres dígitos.

Ejemplo:

Especifique los números escaneando los siguientes códigos de barras: 7-[0][0][7], 15-[0][1][5]

- Para cambiar el ajuste del número de copias, escanee el código de barras “Número de copias” de nuevo y, a continuación, escanee los códigos de barras del nuevo número de tres dígitos.

- 7 Escanee el código de barras “Seleccionar plantilla” y, a continuación, escanee los códigos de barras en “Para introducir números” con el mismo número (tres dígitos) que el número **[Asignación de clave]** utilizado para la plantilla descargada que se vaya a imprimir.
La plantilla descargada se seleccionará automáticamente una vez escaneados los números de tres dígitos.

Ejemplo:

Especifique los números de tres dígitos escaneando los siguientes códigos de barras: 7-[0][0][7], 15-[0][1][5]



Nota

Puede usar P-touch Editor para crear e imprimir una etiqueta con un solo código de barras para el paso 6.

Ejemplo:



- 8 Escanee un código de barras que contenga la palabra clave para buscarla en una base de datos descargada desde el paso 4.

Ejemplo:



- 9 Escanee el código de barras “Delimitador” para enviar el comando con el que iniciará la búsqueda de la palabra clave escaneada en la base de datos descargada.

- 10 Escanee el código de barras “Iniciar la impresión” para enviar el comando de inicio de impresión.



Nota

Puede usar P-touch Editor para crear e imprimir una etiqueta con un solo código de barras para los pasos 9 y 10.

Ejemplo:



- 11 La impresora imprimirá la plantilla con los datos insertados desde el registro de la base de datos encontrado con la palabra clave que se escaneó.



Impresión con la función de numeración (número serializado)

Aumente automáticamente un texto o código de barras en cualquier plantilla descargada mientras imprima.



Nota

- Este funcionamiento avanzado puede aplicarse a cualquier operación básica del modo P-touch Template.
- Puede aumentar automáticamente hasta 999 copias impresas.
- Puede seleccionar un máximo de nueve objetos de código de barras y texto dentro de cada plantilla descargada, que se incrementará simultáneamente mientras se imprime.
- Los objetos de texto y código de barras vinculados a un archivo de base de datos no pueden incrementarse.

5

Numeración de texto (serialización)

■ Procedimiento

- 1 Utilice P-touch Editor para crear o abrir una plantilla y seleccionar un objeto de texto que quiera incrementar automáticamente mientras imprime.

Ejemplo:

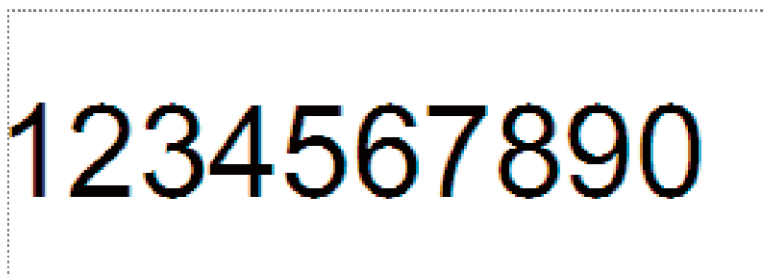

- 2 Resalte o arrastre el cursor sobre un grupo de números y letras dentro del objeto de texto que quiera incrementar (campo Numeración).

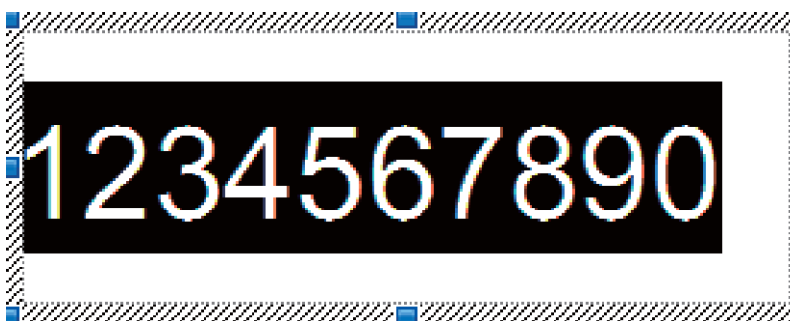

Nota

Puede seleccionarse un máximo de 15 números y letras en cada campo de numeración.

- 3 Con el cursor sobre el campo de numeración, haga clic con el botón derecho y seleccione **[Numeración]**.

Numeración de códigos de barras (serialización)

■ Procedimiento

- 1 Utilice P-touch Editor para crear o abrir una plantilla y seleccionar un objeto de código de barras que quiera incrementar automáticamente mientras imprime.
- 2 Con el cursor sobre el objeto de código de barras seleccionado, haga clic con el botón derecho y seleccione [**Propiedades**].

Ejemplo:

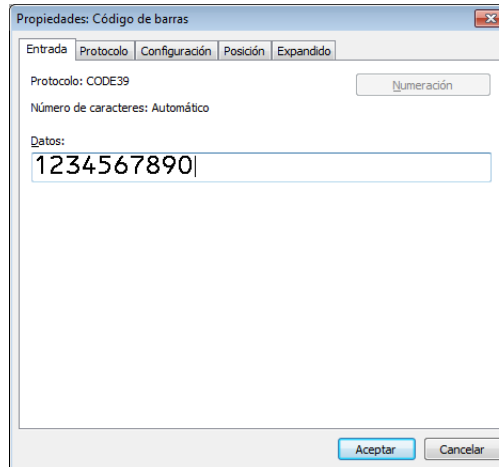

- 3 Haga clic en la pestaña Entrada y resalte o arrastre el cursor sobre un grupo de números y letras dentro del objeto de código de barras que quiera incrementar (campo de numeración).

Ejemplo:

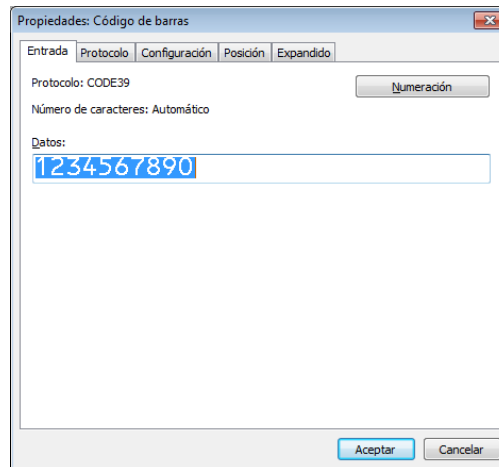

Nota

El botón [**Numeración**] se activa después de resaltar un grupo de números y letras.

- 4 Haga clic en [**Numeración**] y, a continuación, haga clic en [**Aceptar**].



Nota

Puede seleccionarse un máximo de 15 números y letras en cada campo de numeración.

Funcionamiento avanzado de impresión con numeración (serialización)

- 1 Utilizando P-touch Transfer Manager, transfiera (desde P-touch Editor) una plantilla (diseño de etiqueta) a la impresora. Para obtener más información, consulte *Cómo usar P-touch Transfer Manager y P-touch Library (solo Windows)* en la página 124. También se transferirá un archivo de base de datos vinculada.
- 2 Funcionamiento avanzado de numeración (serialización) definiendo la impresora. Consulte *Lista de códigos de barras para la función P-touch Template* en la página 197.
 - Escanee el código de barras “Número de copias serializadas” y, a continuación, escanee los códigos de barras en “Para introducir números” con el número de copias que desee imprimir (tres dígitos).
Ejemplo:
Para cinco copias, especifique los números de tres dígitos escaneando los códigos de barras correspondientes a [0][0][5]

Nota

- Siga los procedimientos de funcionamiento básico del modo P-touch Template para iniciar la impresión. Para obtener más información, consulte *Impresión de plantillas estándar* en la página 74 para *Impresión de búsqueda en base de datos* en la página 79.
 - El campo de numeración se incrementará en un número o letra con cada etiqueta que se imprima y el recuento se guardará permanentemente en la impresora.
 - Para reajustar un objeto de código de barras o texto de vuelta a su valor original, escanee el código de barras “Inicializar datos de plantilla”.
-

Confirmación de la configuración de la impresora de etiquetas

Puede imprimir el informe de configuración sin conectar la impresora a un ordenador o un dispositivo móvil.



Nota

El informe de la impresora contiene la siguiente información: la versión de firmware, la información de configuración del dispositivo, el número de serie, la información de configuración de red, etcétera. (La información impresa cambiará en función del modelo).

1 Encienda la impresora.

2 **Para QL-810W**

Pulse y mantenga pulsado el botón de corte (>⌘) durante más de un segundo para imprimir el informe.

Para QL-820NWB

- 1 Pulse los botones Menú, [▲] o [▼] para seleccionar el menú [Información] y, a continuación, pulse el botón [OK] (Aceptar).
- 2 Seleccione [Imprimir configuración] usando el botón [▲] o [▼] y, a continuación, pulse el botón [OK] (Aceptar).
- 3 Seleccione [Todo], [Registro de uso], [Ajustes impresora] o [Datos de transferencia] utilizando los botones [▲] o [▼] y, a continuación, pulse el botón [OK] (Aceptar) para imprimir el informe.



Nota

- Cuando imprima este informe, utilice rollo DK de 62 mm.
- Esta operación también se puede realizar usando la Herramienta de configuración de la impresora. Para obtener más información, consulte *Cambio de la configuración de la impresora de etiquetas* en la página 38.

Configuración de impresión a dos colores con otras aplicaciones

Siga el proceso que se indica a continuación al imprimir a dos colores con cualquier otra aplicación distinta al P-touch Editor.

Para Windows

1 Abra la ventana [Dispositivos e impresoras], seleccione [QL-810W]/[QL-820NWB] y haga clic con el botón derecho del ratón.

Haga clic en [Propiedades de impresora].

2 Seleccione la pestaña [General] y haga clic en el botón [Preferencias...].

- 3 Seleccione **[negro/rojo]** en la sección **[Tipo de papel]**.

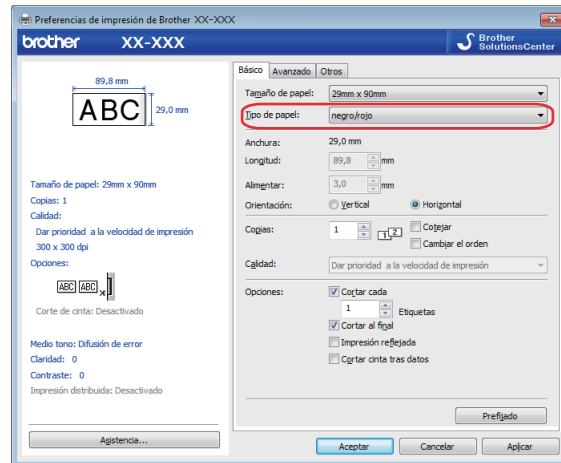

Para Mac

- 1 Haga clic en **[Archivo]** y seleccione **[Imprimir]**.
Aparecerá la pantalla de impresión.
- 2 Haga clic en el botón **[Mostrar detalles]**.
Aparecerá la otra pantalla de impresión.
Haga clic en la lista desplegable **[Notas]** para seleccionar **[Opciones avanzadas]**.
- 3 Seleccione **[2 colores (negro/rojo)]** en la sección **[Color]**.



! Importante

Asegúrese de utilizar esta configuración para imprimir en monocromo mediante un rollo DK negro/rojo de 62 mm.

Modo de almacenamiento masivo (solo QL-820NWB)

Descripción

La función de almacenamiento masivo permite enviar un archivo a una impresora utilizando la interfaz USB sin instalar un controlador de la impresora.

Esta función es útil para:

- Aplicar la configuración de la impresora guardada en un archivo de comando (formato de archivo .bin) o añadir plantillas (formato de archivo .bif) a la impresora sin usar ninguna herramienta de software. Ambos tipos de archivo deben estar distribuidos por un administrador.
- La ejecución de comandos sin instalar el controlador de la impresora.
- Utilizar un dispositivo con un sistema operativo (incluidos los sistemas operativos que no sean Windows) que disponga de una función de host USB para imprimir y transmitir datos.

Uso del modo de almacenamiento masivo

- 1 Compruebe que la impresora esté apagada.
- 2 Pulse y mantenga pulsado el botón [OK] (Aceptar) y el botón de alimentación (⏻) a la vez durante unos segundos.
La impresora se inicia en modo de almacenamiento masivo, el LED de estado se ilumina en color verde y [Modo de almacenam masivo] aparece en la pantalla LCD.
- 3 Conecte el ordenador o el dispositivo a la impresora mediante USB.
El área de almacenamiento masivo de la impresora aparece como una carpeta en el ordenador o la pantalla del dispositivo.



Nota

Si no se muestra el área de almacenamiento masivo de forma automática, consulte las instrucciones de funcionamiento del sistema operativo del ordenador o del dispositivo en busca de información sobre visualización del área de almacenamiento masivo.

- 4 Arrastre y suelte el archivo que desee copiar al área de almacenamiento masivo.
- 5 Pulse el botón [OK] (Aceptar).
Los comandos del archivo de comandos se ejecutarán y el LED de estado parpadeará una vez en color naranja.
Cuando finalice, el LED de estado se iluminará en color verde.
- 6 Para desactivar el modo de almacenamiento masivo, apague la impresora.

⚠ Importante

- Al apagarse la impresora, el modo de almacenamiento masivo se desactiva y se eliminan todos los archivos que se encuentren en el área de almacenamiento masivo.
 - Esta función admite archivos .bin y .blf. No se admiten otros formatos de archivo.
 - No cree carpetas en el área de almacenamiento masivo. Si se crea una carpeta, no se podrá acceder a los archivos en dicha carpeta.
 - La capacidad del área de almacenamiento masivo es de 2,5 MB. Es posible que los archivos de más de 2 MB no funcionen correctamente.
 - Si se copian varios archivos, no puede garantizarse el orden en el que se ejecutarán los comandos.
 - Las opciones LAN cableada, Bluetooth (solo QL-820NWB) y Wi-Fi no están disponibles con la impresora en modo de almacenamiento masivo.
 - No acceda a otros archivos del área de almacenamiento masivo al ejecutar un archivo copiado.
-



Nota

Para obtener más información sobre cómo crear un archivo .blf, consulte *Creación de archivos de transferencia y archivos de paquete de transferencia* en la página 134.

Impresión JPEG

Los datos de imagen (JPEG) pueden imprimirse sin utilizar el controlador de la impresora.



Nota

- Las imágenes JPEG pueden imprimirse mediante la función de almacenamiento masivo.
 - El perfil de inserción de objeto (OPP) se usa para imprimir mediante una conexión Bluetooth.
 - La impresora convertirá una imagen JPEG a color en una imagen en “blanco y negro” mediante el proceso de tramado.
 - Cuando se envíe una imagen JPEG que ya esté en “blanco y negro”, este proceso de tramado puede hacer que la imagen impresa esté borrosa.
 - Para mejorar la calidad de la imagen, intente desactivar cualquier procesado previo de la imagen JPEG.
-
- Solo pueden imprimirse las imágenes JPEG. (Limitado a los archivos con la extensión .jpg).
 - El tamaño máximo del archivo es de 5 MB.
(2 MB cuando se utilice la función de almacenamiento masivo).
 - La resolución máxima es la siguiente:
Altura × Anchura = 8000 × 720 puntos
Si se sobrepasan estos límites, los datos recibidos por la impresora se descartarán y no se imprimirán.
 - La impresión es a 1 píxel = 1 punto.
 - La impresora realiza un procesamiento binario (binario simple) para imprimir la imagen.
 - La imagen se imprime con la proporción entre alto y ancho de los datos recibidos.

Impresión de plantillas desde la impresora de etiquetas mediante el menú de la pantalla LCD (solo QL-820NWB)

La impresora puede imprimir las plantillas transferidas o predeterminadas solo utilizando el menú LCD sin conectarse a un ordenador o dispositivo móvil.

- Cuando imprima una plantilla que no está vinculada a una base de datos

1 Asegúrese de que la pantalla LCD esté en modo de plantilla, según se indica más abajo.

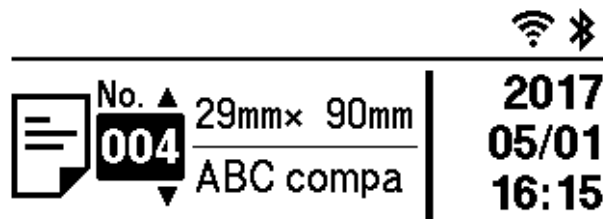

Si no es así, configúrela en modo de plantilla.

1 Pulse los botones Menú y [▼] para seleccionar el menú [Ajustes plantilla] y, a continuación, pulse el botón [OK] (Aceptar).

2 Establezca [Modo de plantilla] en [Activado].

2 Pulse el botón [▲] o [▼] para seleccionar una plantilla y, a continuación, pulse el botón [OK] (Aceptar).

- Cuando se haya seleccionado [Apgdo] en [Confir. impr.] en el menú [Ajustes plantilla]
Se imprime un número predefinido de etiquetas con la plantilla seleccionada.

- Cuando se haya seleccionado [Activado] en [Confir. impr.] en el menú [Ajustes plantilla]

1 Se muestra el número de pantalla de configuración de impresión. Pulse el botón [▲] o [▼] para seleccionar el número de etiquetas que desee imprimir.

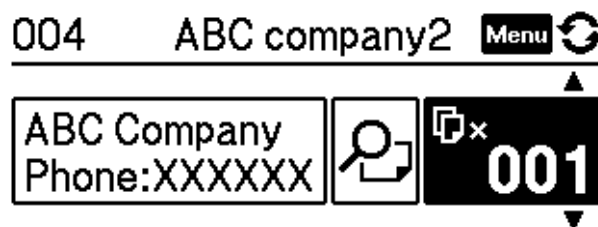

2 Pulse el botón [OK] (Aceptar). Se imprime el número definido de etiquetas con la plantilla seleccionada.

- Cuando imprima una plantilla que está vinculada a una base de datos

1 Asegúrese de que la pantalla LCD esté en modo de plantilla, según se indica más abajo.

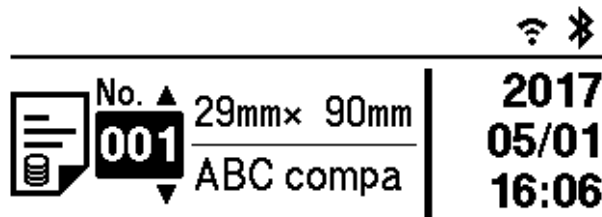

Si no es así, configúrela en modo de plantilla.

- 1 Pulse los botones Menú y [▼] para seleccionar el menú [Ajustes plantilla] y, a continuación, pulse el botón [OK] (Aceptar).
- 2 Establezca [Modo de plantilla] en [Activado].

2 Pulse el botón [▲] o [▼] para seleccionar una plantilla y, a continuación, pulse el botón [OK] (Aceptar).

3 Se muestra la pantalla de selección de base de datos. Pulse el botón [▲] o [▼] para seleccionar la base de datos y, a continuación, pulse el botón [OK] (Aceptar).



4 La pantalla LCD vuelve a la pantalla de modo de plantilla.

- Cuando se haya seleccionado [Apgdo] en [Confir. impr.] en el menú [Ajustes plantilla] Se imprime un número predefinido de etiquetas con la plantilla seleccionada.
- Cuando se haya seleccionado [Activado] en [Confir. impr.] en el menú [Ajustes plantilla]

1 Se muestra el número de pantalla de configuración de impresión. Pulse el botón [▲] o [▼] para seleccionar el número de etiquetas que desee imprimir.

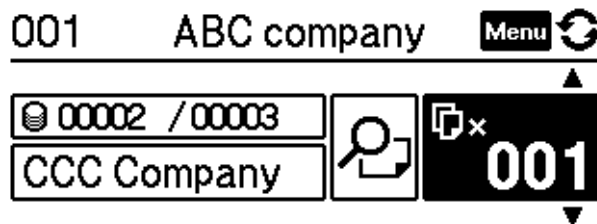

2 Pulse el botón [OK] (Aceptar). Se imprime el número definido de etiquetas con la plantilla seleccionada.



Nota

- Al pulsar el botón Menú una vez en la pantalla de configuración de numeración de impresión y, a continuación, el botón [OK] (Aceptar), puede consultar el Objeto en la Plantilla. Para volver a la pantalla de configuración de numeración de impresión, pulse el botón Cancelar o el botón [OK] (Aceptar).
 - Al pulsar el botón Menú dos veces en la pantalla de configuración de numeración de impresión y, a continuación, el botón [OK] (Aceptar), se muestra una vista previa de impresión. Puede desplazarse por la pantalla con los botones [▲] o [▼]. Para volver a la pantalla de configuración de numeración de impresión, pulse el botón Cancelar o el botón [OK] (Aceptar).
-

Actualización remota

Actualización remota es una característica de la impresora que facilita la actualización semiautomática de la configuración de la impresora con una simple conexión a una carpeta de red donde estén guardados los archivos de actualización. Para obtener más información sobre la actualización remota, consulte *Actualización remota* en la página 20.

Impresión distribuida (solo Windows)

Al imprimir una gran cantidad de etiquetas, la impresión se puede distribuir entre distintas impresoras. Dado que la impresión se realiza a la vez, el tiempo total de impresión se puede reducir.



Nota

- La impresión se puede distribuir entre impresoras conectadas mediante una conexión USB o una conexión de red.
- El número de páginas para imprimir se divide automáticamente entre las impresoras seleccionadas. Si el número de páginas especificado no se puede dividir de forma equitativa entre las impresoras, se dividirá en el orden de las impresoras enumeradas en el cuadro de diálogo cuando se especifique la configuración de impresión en el paso 4.

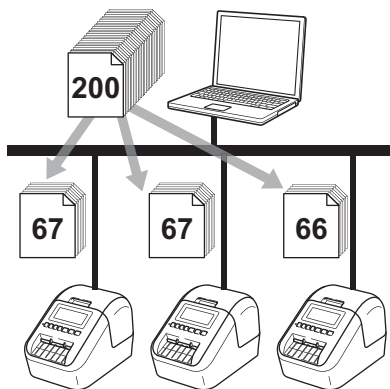

- 1 En el menú **[Archivo]** de P-touch Editor, haga clic en **[Imprimir]**.
- 2 Haga clic en **[Propiedades...]**.

- Haga clic en la pestaña [**Avanzado**], active la casilla de verificación [**Impresión distribuida**] y, seguidamente, haga clic en [**Ajustes**].

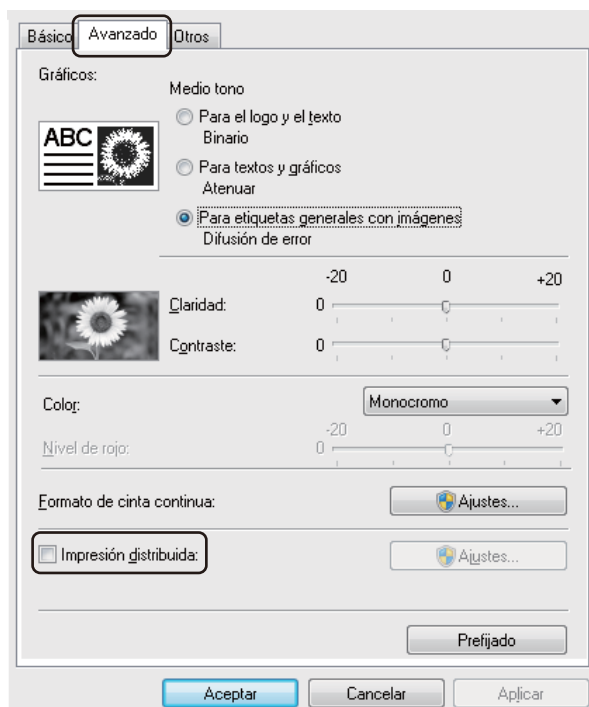

- 4 En el cuadro de diálogo **Ajustes de impresión distribuida**, seleccione las impresoras que quiera usar para la impresión distribuida.

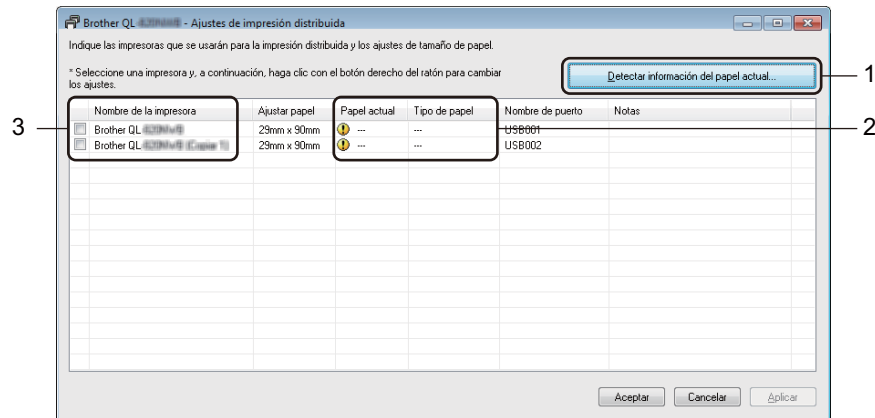

- 1 Haga clic en [**Detectar información del papel actual...**].
- 2 La información de impresora actual detectada aparece a continuación en [**Papel actual**] y [**Tipo de papel**].
- 3 Seleccione la casilla de verificación situada junto al [**Nombre de la impresora**] que quiera.



Nota

- Si el ancho de etiqueta seleccionado es diferente al que se muestra en la columnas [**Pantalla actual**], aparece el icono . Cargue la impresora con el ancho especificado en [**Ajustar ancho**].
- Si hay conectadas varias impresoras, puede identificar la impresora que desea utilizar por su nombre de puerto. El texto xxxxxxxxxxxx en BRNxxxxxxxxxxxx en el nombre del puerto indica la dirección MAC/Ethernet de la impresora. Puede comprobar la dirección MAC/Ethernet imprimiendo la información de configuración de la impresora. Para obtener más información, consulte *Confirmación de la configuración de la impresora de etiquetas* en la página 85.

5 Especifique el tamaño de la etiqueta.

A. Si solo se ha seleccionado una impresora.

En el cuadro de diálogo **Ajustes de impresión distribuida** del paso 4, seleccione la impresora cuyos ajustes quiera especificar y, acto seguido, haga doble clic en ella o haga clic con el botón derecho en la misma y seleccione **[Ajustes]**. En la lista desplegable **[Ajustar ancho]**, seleccione el tamaño de la etiqueta.



Nota

La información que se debe mostrar en el cuadro de diálogo **Ajustes de impresión distribuida** del paso 4 se puede introducir en el cuadro de texto **[Notas]**.

B. Si se han seleccionado varias impresoras.

En el cuadro de diálogo **Ajustes de impresión distribuida** del paso 4, seleccione las impresoras cuyos ajustes quiera especificar y, acto seguido, haga doble clic en ellas o haga clic con el botón derecho en las mismas y seleccione **[Ajustes]**. En la lista desplegable **[Ajustar ancho]**, seleccione el tamaño de la etiqueta. Se aplica la misma configuración de tamaño de etiqueta en todas las impresoras seleccionadas.



Nota

Los ajustes bajo **[Configuración de la impresora]** y **[Notas]** no están disponibles.

6 Haga clic en **[Aceptar]** para cerrar la ventana de ajuste del tamaño de etiqueta.

7 Haga clic en **[Aceptar]** para cerrar la ventana **Ajustes de impresión distribuida**. La configuración ha finalizado.

8 Haga clic en **[Aceptar]** para iniciar la impresión distribuida.



Nota

- Es posible que no se detecte información para una impresora conectada con un concentrador USB o servidor de impresión. Antes de imprimir, introduzca la configuración manualmente y compruebe si la impresora se puede utilizar para la impresión.
- En función de si se utiliza o no un enrutador y de las características de seguridad utilizadas, como un software de seguridad, puede que no sea posible utilizar esta función.
- Se recomienda realizar una prueba de conexión para el entorno operativo. Pida ayuda a su responsable de tecnología de la información o al administrador.



Aplicación

Cómo utilizar P-touch Editor	98
Cómo usar P-touch Editor Lite (solo Windows)	115
Cómo usar P-touch Transfer Manager y P-touch Library (solo Windows)	124
Transferencia de plantillas con P-touch Transfer Express (solo Windows)	141
Cómo actualizar software de P-touch	149

Para usar la impresora con el ordenador, instale P-touch Editor y el controlador de la impresora.

Para descargar la última versión del controlador y el software, visite desde Brother support web, en support.brother.com

[Seleccione su región/país.] - [Descargas] - [Seleccione su producto]

Para Windows

Inicio de P-touch Editor

1 Inicie P-touch Editor.

■ **Para Windows Vista / Windows 7 / Windows Server 2008 / Windows Server 2008 R2:**

Desde el botón Inicio, haga clic en [Todos los programas] - [Brother P-touch] - [P-touch Editor 5.x], o haga doble clic en el icono de acceso directo [P-touch Editor 5.x] en el escritorio.

■ **Para Windows 8 / Windows 8.1 / Windows Server 2012 / Windows Server 2012 R2:**

Haga clic en [P-touch Editor 5.x] en la pantalla [Aplicaciones] o haga doble clic en [P-touch Editor 5.x] en el escritorio.

■ **Para Windows 10:**

Desde el botón Inicio, haga clic en [P-touch Editor 5.x] dentro de [Brother P-touch] o haga doble clic en [P-touch Editor 5.x] en el escritorio.



2 Cuando P-touch Editor se inicie, seleccione si desea crear un nuevo diseño o abrir uno existente.

Nota

Para cambiar la forma en que funciona P-touch Editor al iniciarse, haga clic en [Herramientas] - [Opciones] en la barra de menú de P-touch Editor para visualizar el cuadro de diálogo **Opciones**. A la izquierda, seleccione el título [General] y luego la configuración que desee del cuadro de lista [Operaciones], en [Configuración de inicio]. La configuración de fábrica es [Mostrar vista nueva].

3 Seleccione una de las opciones que se muestran:

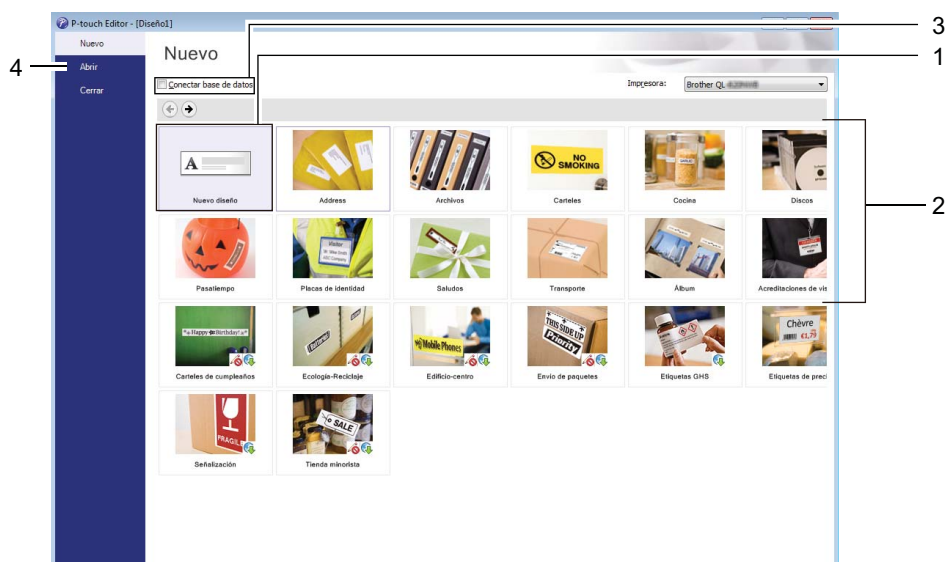

- 1 Para crear un nuevo diseño, haga doble clic en [**Nuevo diseño**], o haga clic en [**Nuevo diseño**] y, a continuación, haga clic en [→].
- 2 Para crear un diseño nuevo utilizando un diseño predefinido, haga doble clic en un botón de categoría, o seleccione un botón de categoría y, seguidamente, haga clic en [→].
- 3 Para conectar un diseño predefinido a una base de datos, seleccione la casilla de verificación situada junto a [**Conectar base de datos**].
- 4 Para abrir un diseño ya creado, haga clic en [**Abrir**].

Impresión con P-touch Editor

■ Modo Express

Este modo permite crear rápidamente diseños que incluyan texto e imágenes.

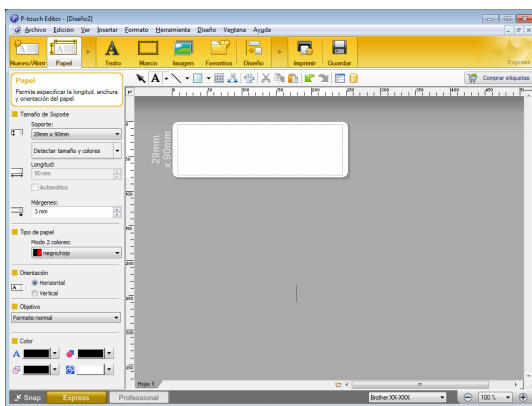

Para imprimir, haga clic en **[Archivo] - [Imprimir]** en la barra de menú o haga clic en el icono **[Imprimir]**. Configure las opciones de impresión en la pantalla Imprimir antes de imprimir.

■ Modo Professional

Este modo permite crear diseños con una amplia gama de herramientas y opciones avanzadas.

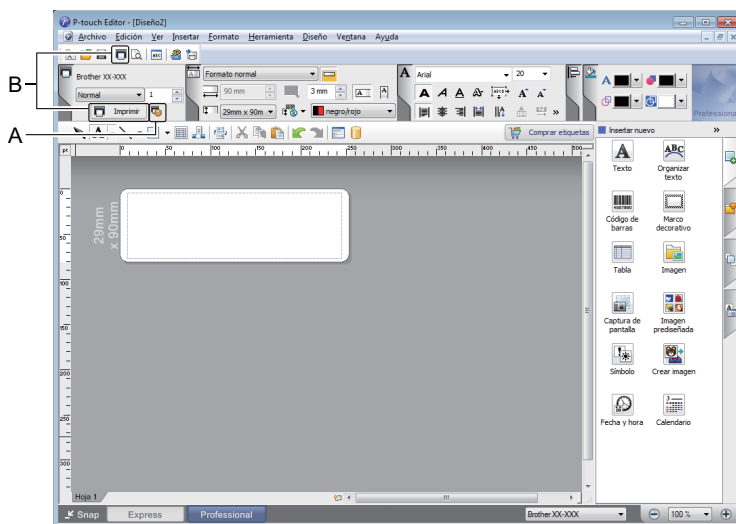

Para imprimir, haga clic en **[Archivo] - [Imprimir]** en la barra de menú o haga clic en el icono **[Imprimir]** (A). Configure las opciones de impresión en la pantalla Imprimir antes de imprimir.

Además, puede hacer clic en el icono **[Imprimir]** (B) para iniciar la impresión sin cambiar la configuración de impresión.

■ Modo Snap

Este modo le permite capturar el contenido total o parcial de la pantalla del ordenador, imprimirlo como imagen y guardarlo para usos futuros.

- 1 Haga clic en el botón de selección de modo **[Snap]**.
Se abrirá el cuadro de diálogo **Descripción del modo Snap**.



- 2 Haga clic en **[Aceptar]**.
Aparecerá la paleta del modo **Snap**.



Transferencia de datos a la Impresora de etiquetas

Para transferir datos a la impresora, deberá usar P-touch Transfer Manager. Para obtener más información, consulte *P-touch Transfer Manager* en la página 124.

Impresión mediante un rollo DK negro/rojo de 62 mm

Use la configuración siguiente cuando emplee el rollo de prueba (62 mm) incluido con la impresora de etiquetas, o bien una cinta de papel de longitud continua DK-22251 (negro/roja) disponible en el mercado.

Configuración con P-touch Editor

Modo Express

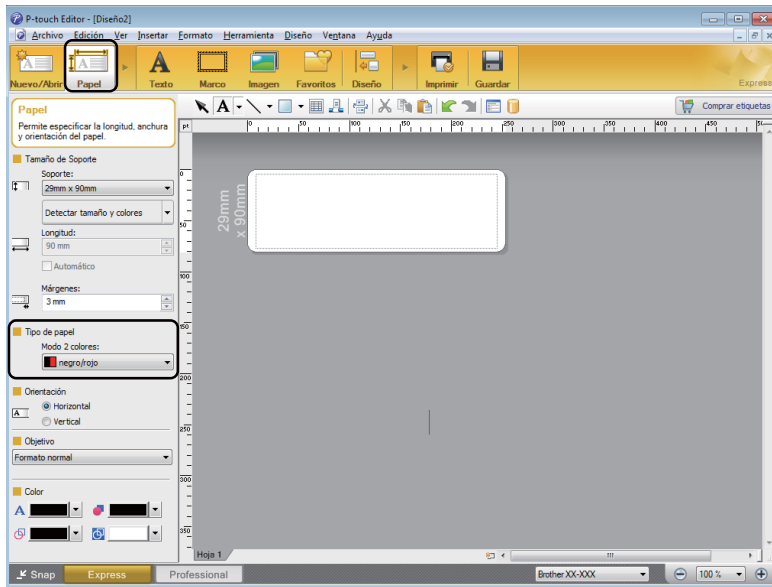

- 1 Seleccione  [**Papel**] y aparecerá el Modo 2 colores.
- 2 Seleccione [**negro/rojo**] para el [**Modo 2 colores:**].

7

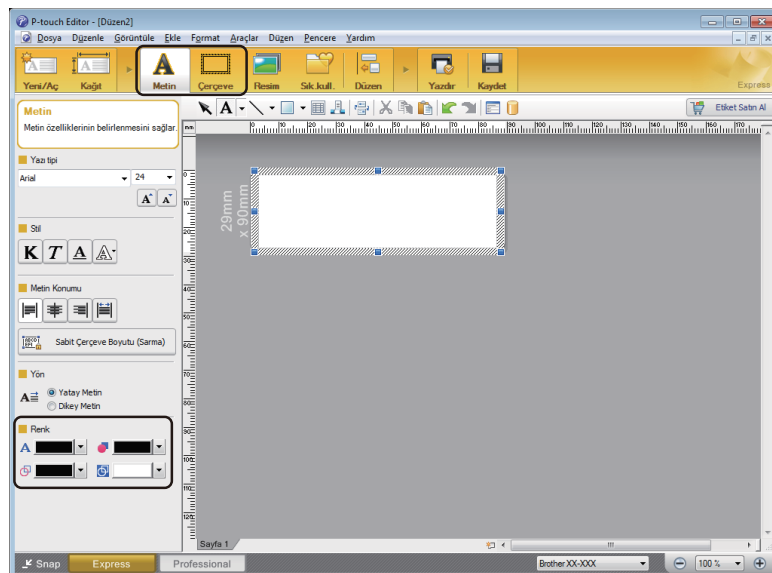

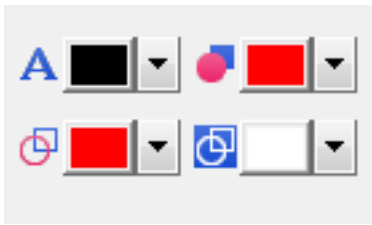

- 3 Seleccione [**Texto**] para editar el color del texto.
- 4 Seleccione [**Marco**] para editar el color del marco.

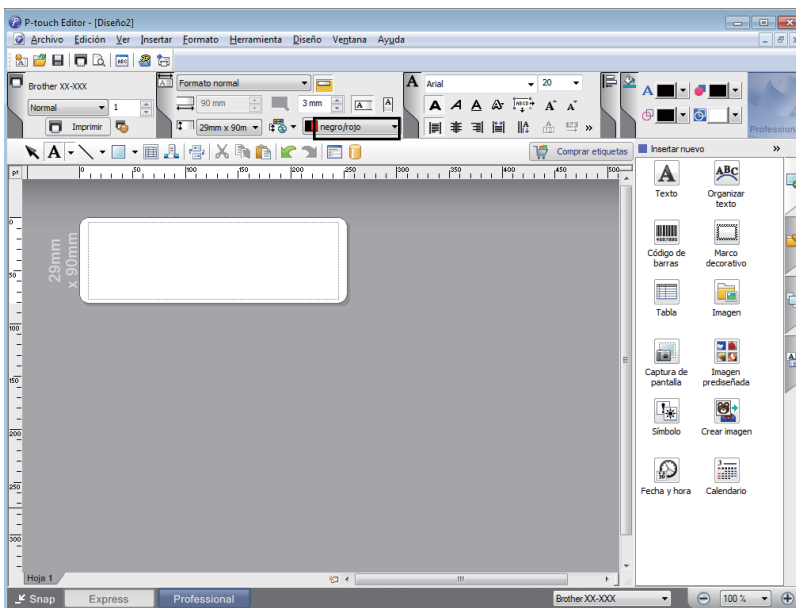
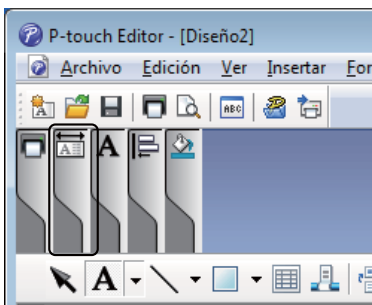

- Seleccione **A** [Fija el color del texto para el texto seleccionado] a fin de editar el color del texto.
- Seleccione **■** [Cambia el color de relleno] para editar el color para rellenar un área definida.
- Seleccione **■** [Cambia el color de la línea] para editar el color de la línea.
- Seleccione **■** [Cambia el color de fondo del objeto] para editar el color del fondo del objeto.

Modo Professional





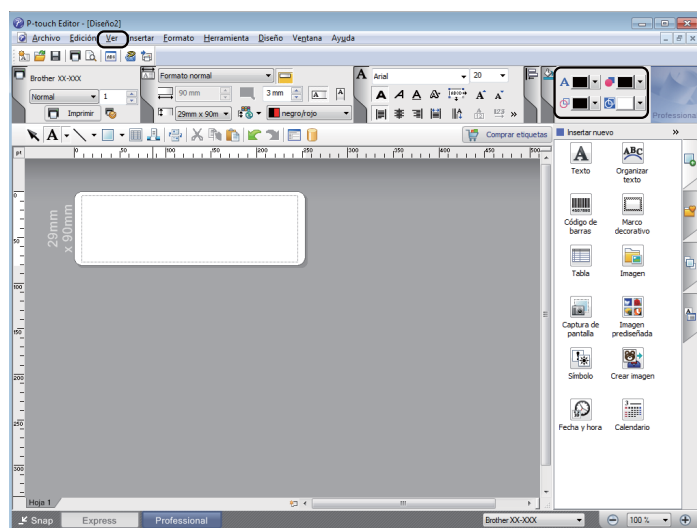

1 Haga clic en la ilustración  y aparecerá el elemento detallado.

2 Seleccione [negro/rojo] en la pestaña [Papel].



- 3 Haga clic en [Ver], seleccione [Paleta de propiedades] y haga clic en [Color]. Aparece la paleta de edición de colores.

- Seleccione  [Fija el color del texto para el texto seleccionado] a fin de editar el color del texto.
- Seleccione  [Cambia el color de relleno] para editar el color para rellenar un área definida.
- Seleccione  [Cambia el color de la línea] para editar el color de la línea.
- Seleccione  [Cambia el color de fondo del objeto] para editar el color del fondo del objeto.

 **Nota**

- Se puede ajustar la densidad de impresión en blanco/rojo con la Herramienta de configuración de la impresora.
- Cuando utilice la impresión a 2 colores, no podrá seleccionar el modo de alta resolución.

Ajuste del brillo, el contraste y el nivel de rojo



- 1 Acceda al cuadro de diálogo [Imprimir] de P-touch Editor.

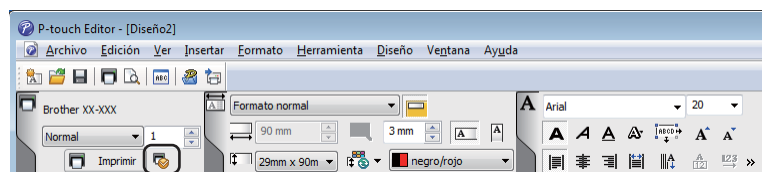

- 2 Haga clic en [Propiedades].

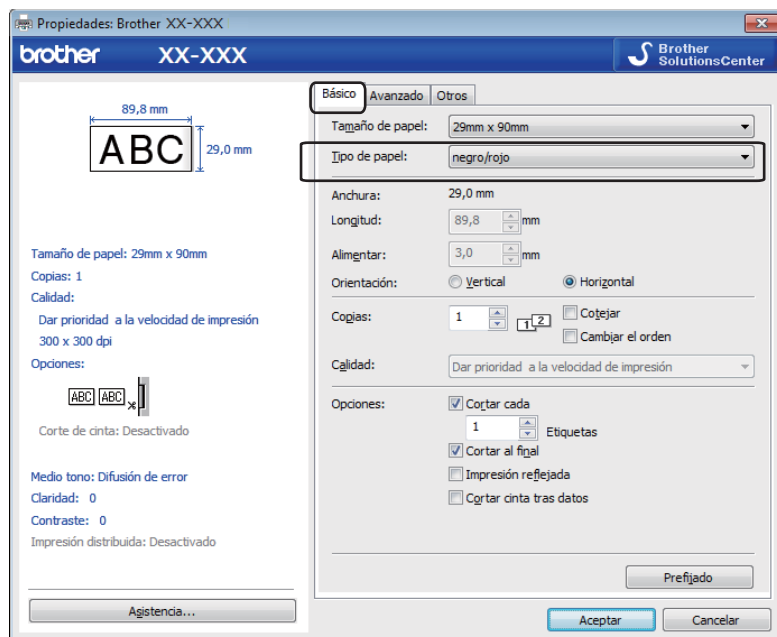
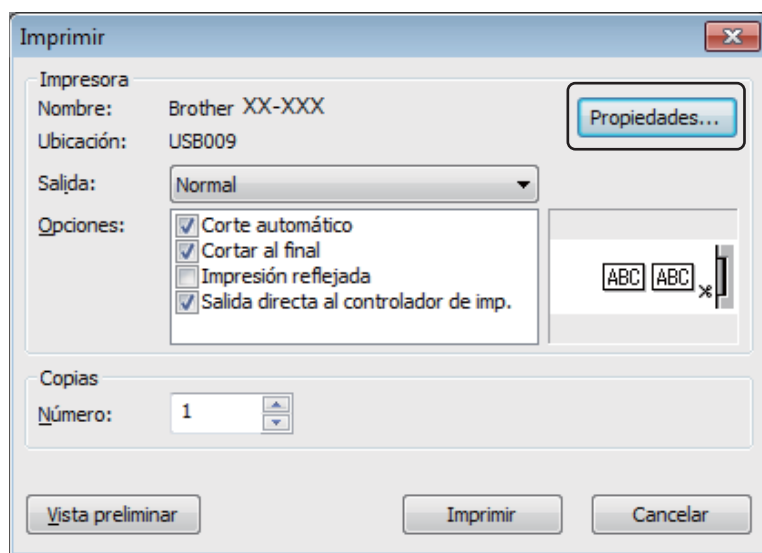

- 3 Seleccione la pestaña [Básico].
- 4 Establezca la opción [Tipo de papel] con el valor [negro/rojo].

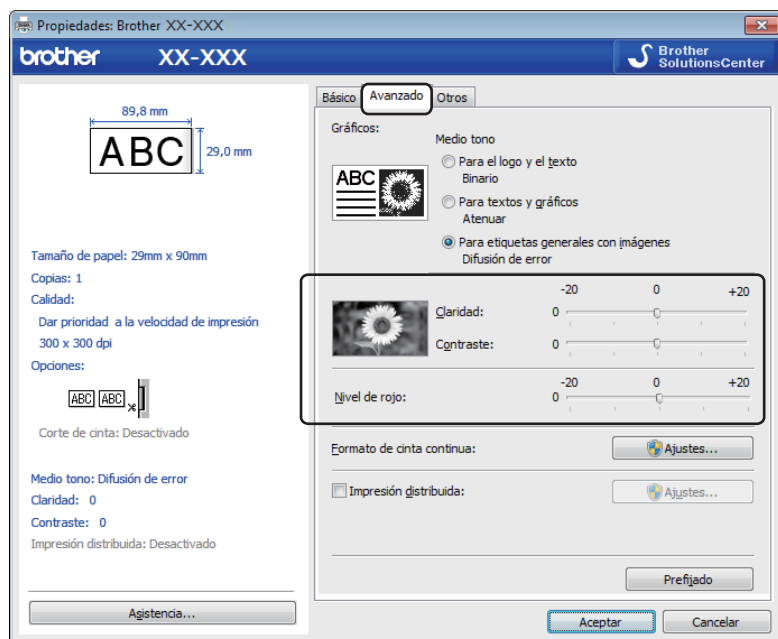

- 5 Seleccione la pestaña [Avanzado].
- 6 Establezca los valores de [Claridad] y [Contraste]. (Entre -20 y +20).
- 7 Establezca el valor de [Nivel de rojo]. (Intervalo de configuración: entre -20 y +20).

Para Mac

Inicio de P-touch Editor

Haga doble clic en [Macintosh HD] - [Aplicaciones] y, a continuación, en el icono de la aplicación [P-touch Editor].



Nota

Cuando utilice un equipo Mac, no podrá transferir datos de etiquetas creados mediante P-touch Editor a la impresora.

Modos operativos

■ Modo Standard

Este modo permite crear etiquetas que incluyan texto e imágenes.

La ventana de diseño consta de las secciones siguientes:

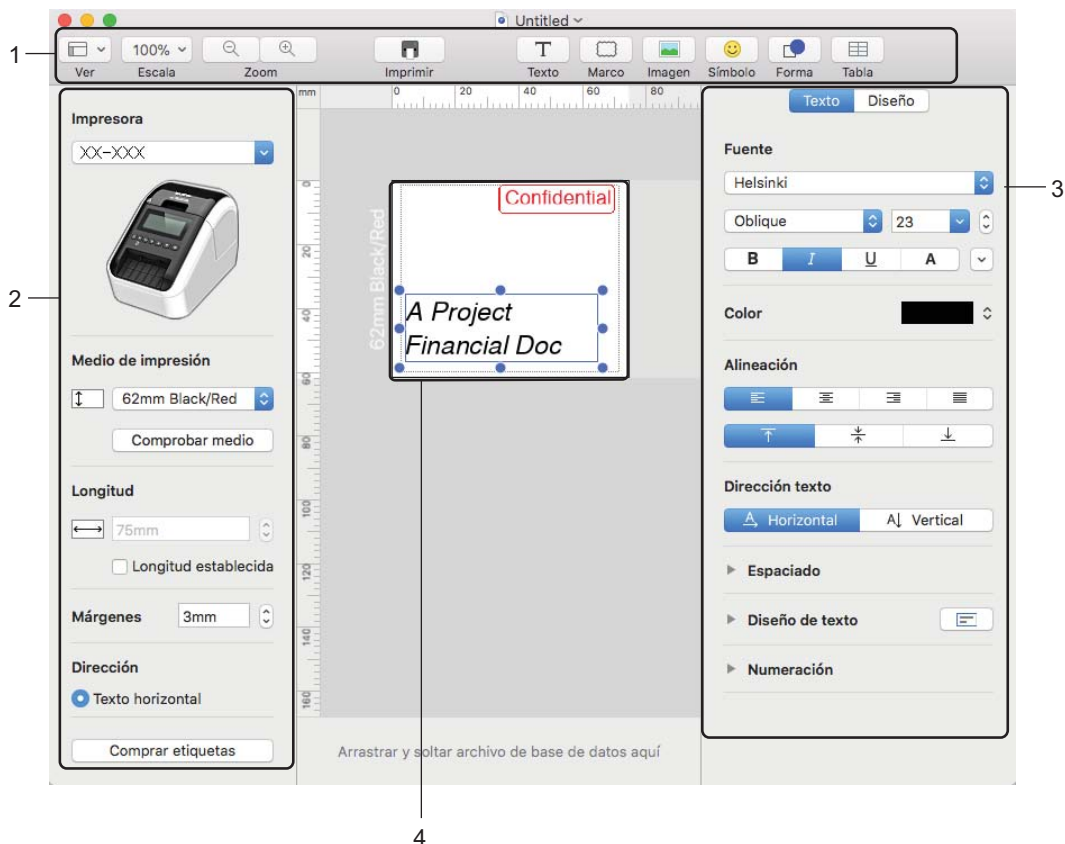

- 1 Barra de comandos
- 2 Barra de herramientas de dibujo/edición
- 3 Inspector
- 4 Ventana de diseño

Transferencia de datos a la Impresora de etiquetas

Para transferir datos a la impresora, deberá usar un ordenador con Windows. Para obtener más información, consulte *P-touch Transfer Manager* en la página 124.

Configuración de la impresión a 2 colores

La impresora puede imprimir a 2 colores.

Configuración con P-touch Editor

Modo Standard

- 1 Seleccione **[62mm Black/Red]** (Negro/rojo 62 mm).



- 2 Seleccione los colores para el texto y los objetos.

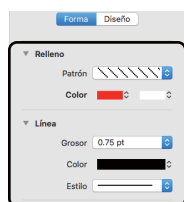
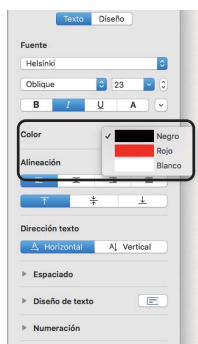

Nota

Se puede ajustar la densidad de impresión en blanco/rojo con la Printer Setting Tool (Herramienta de configuración de la impresora).

Ajuste del rojo

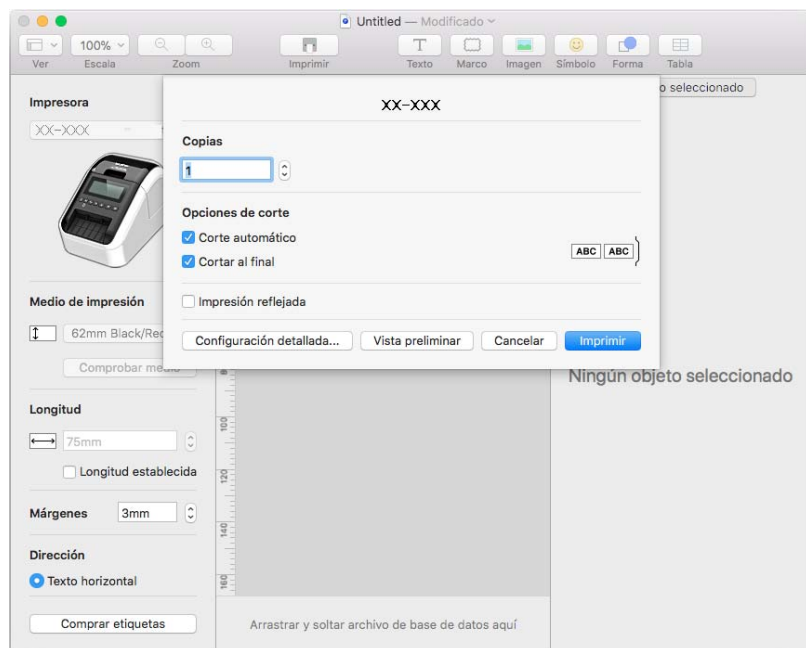

- 1 Acceda al cuadro de diálogo [Imprimir] de P-touch Editor.
- 2 Haga clic en el botón [Configuración detallada].

7

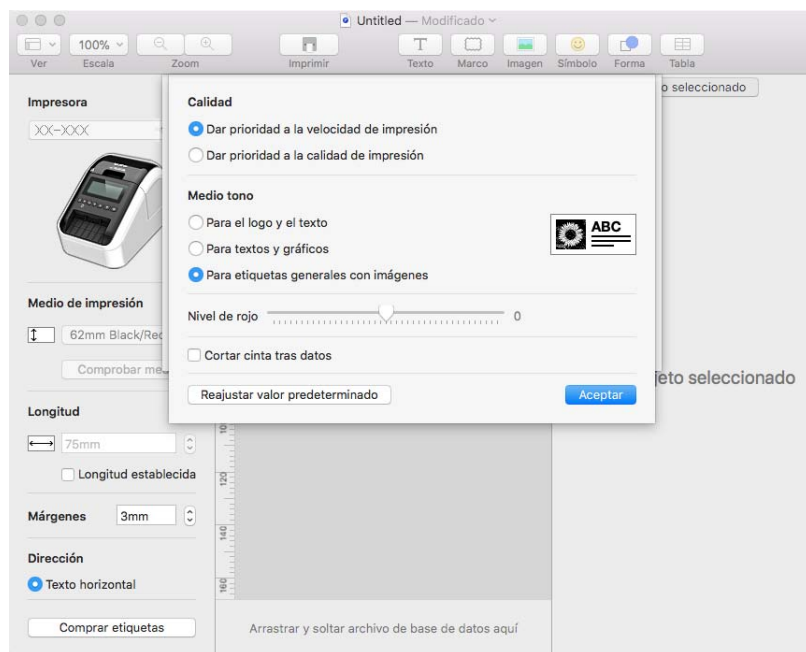

- 3 Establezca el valor de [Nivel de rojo]. (Entre -20 y +20).

Cómo utilizar P-touch Address Book (solo Windows)

Esta sección describe cómo crear etiquetas eficazmente desde los contactos utilizando P-touch Address Book. Las pantallas pueden variar dependiendo de su sistema operativo.

(P-touch Address Book no es está disponible en algunos idiomas).

Inicio de P-touch Address Book

- 1 Haga clic en [Inicio] - [Todos los programas] - [Brother P-touch] - [P-touch Address Book 1.2].



Nota

También puede iniciar P-touch Address Book utilizando los siguientes métodos (solo si ha creado el acceso directo durante la instalación):

- Haga doble clic en el icono de acceso directo en el escritorio.
- Haga clic en el icono de acceso directo en la barra de inicio rápido.

Cuando se inicia P-touch Address Book, aparece el cuadro de diálogo **Inicio**, que le permite crear nuevos registros o importar datos o contactos de Outlook en formato CSV.



- 2 En el cuadro de diálogo **Inicio**, especifique la operación de P-touch Address Book que desee realizar y haga clic en el botón [Aceptar].

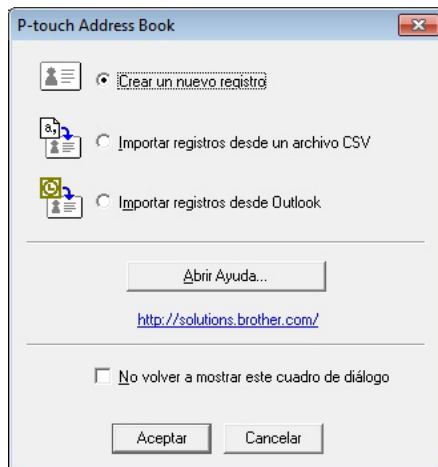

- Al seleccionar [Crear un nuevo registro], aparece la ventana de diseño.
- Si selecciona [Importar registros desde un archivo CSV] [Importar registros desde Outlook], puede importar contactos con otros formatos.
- Haga clic en el botón [Abrir Ayuda...] para abrir los archivos de Ayuda de P-touch Address Book. La Ayuda de P-touch Address Book ofrece información detallada sobre las funciones disponibles y explica cómo utilizar P-touch Address Book.

Ventana de diseño

La ventana de diseño consta de las ocho secciones siguientes:

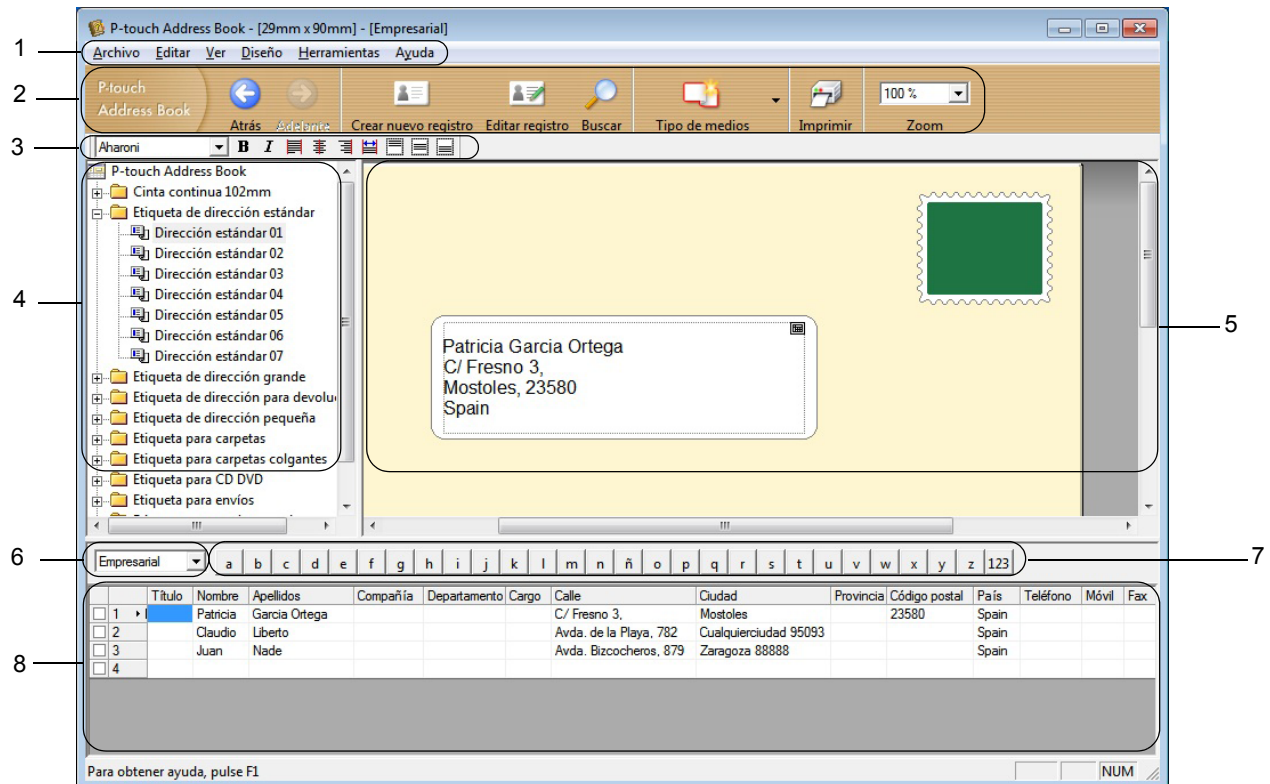

1 Barra de menú

Los comandos se clasifican en cada menú (Archivo, Editar, Ver, Diseño y Herramientas) según su función.

2 Barra de herramientas estándar

Proporciona un grupo de comandos utilizados frecuentemente (tales como Crear nuevo registro, Editar registro, Buscar o Imprimir).

3 Barra de herramientas de texto

Se utiliza para ajustar los atributos del texto, como el tamaño de las fuentes y la alineación para dar formato al texto.

4 Vista de selección del estilo de diseño

Muestra los estilos de diseño almacenados en la carpeta.

5 Área de trabajo del diseño

Se utiliza para mostrar o editar un diseño que utiliza el estilo de diseño de la vista de selección del estilo de diseño.

6 Cuadro de combinación de la lista de registros

Muestra la lista de registros especificada en ese momento. Puede seleccionar entre [Personal], [Empresarial], [Otro1], [Otro2] y [Otro3].

7 Pestaña Índice

Puede realizar búsquedas en el campo Vista de registros. Haga clic en [**Herramientas**] - [**Ordenar**] para abrir el cuadro de diálogo **Ordenar** y especifique el campo en el que va a realizar la búsqueda utilizando [**Clave1**].

8 Vista de registros

Muestra los datos de contacto de cada campo. Los datos también se pueden editar (agregando, eliminando o modificando información).



Creación de un nuevo registro





En esta sección se explica cómo crear un nuevo registro.

- 1 Haga clic en [**Archivo**] - [**Crear nuevo registro**] o haga clic en el botón  Crear nuevo registro. Aparecerá el cuadro de diálogo **Crear nuevo registro**.
- 2 Introduzca la información del nuevo registro.

1 Barra de herramientas del formulario de nuevo registro

Los siguientes comandos están clasificados en el menú:

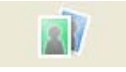
Icono	Nombre del botón	Función
	Anterior	Muestra el registro anterior.
	Siguiete	Muestra el registro siguiente.

Icono	Nombre del botón	Función
	Crear nuevo registro	Muestra la ventana de formulario para crear un nuevo registro.
	Eliminar registro	Elimina el registro seleccionado actualmente.
	Imagen	Permite insertar una imagen para un registro desde un archivo o una cámara conectada actualmente al ordenador. Se admiten los siguientes tipos de archivo: <ul style="list-style-type: none"> • Mapa de bits (*.bmp, *.dib) • Archivo JPEG (*.jpg, *.jpeg) • Archivo TIFF (sin comprimir) (*.tif) • Archivo GIF (*.gif) • Icono (*.ico) • Metarchivo de Windows (*.wmf, *.emf) (* No se permiten los ajustes de imágenes.) • Archivo PNG (*.png)
	Guardar y cerrar	Guarda el registro y cierra el cuadro de diálogo Crear nuevo registro .

2 Formulario del registro

Se utiliza para introducir cada elemento, como el nombre, la dirección, el número de teléfono, la información de la empresa y la dirección de correo electrónico del nuevo registro.

- 3 Cuando termine de introducir los datos, haga clic en el botón Guardar y cerrar  para guardar todo.



Cómo usar P-touch Editor Lite (solo Windows)

Cómo usar P-touch Editor Lite (solo QL-810W) (solo Windows)

P-touch Editor Lite permite crear varios diseños de etiqueta simples de forma rápida y fácil sin instalar controladores ni software.

P-touch Editor Lite solo se puede utilizar con la impresora conectada con un cable USB.

Una vez conectado el cable USB, se abre un cuadro de diálogo en la pantalla del ordenador.

- En Windows Vista, haga clic en  (P-touch Editor Lite).
- Para Windows 7 / Windows 8 / Windows 8.1 / Windows 10, haga clic en “Abrir carpeta para ver archivos” y, a continuación, haga doble clic en .







Se inicia P-touch Editor Lite.

* La impresora debe estar en el modo P-touch Editor Lite. Pulse y mantenga pulsado el botón Editor Lite hasta que se encienda el LED de Editor Lite.

Ventana de diseño



1 Barra de herramientas de comandos

Icono	Función
	Muestra la pantalla de creación de etiqueta nueva.
	Abre un archivo guardado con P-touch Editor Lite.
	Guarda los datos en el ordenador, etc., pero no en la impresora.
	Inserta un nuevo cuadro de texto (resulta útil para crear etiquetas con una o varias líneas de texto).
	Inserta una imagen en la etiqueta. Desde un archivo: Inserta una imagen almacenada en el ordenador. Captura de pantalla: Inserta como gráfico la zona seleccionada de la pantalla del ordenador. Símbolo: Inserta uno de los símbolos integrados en el ordenador.
	Inserta un marco.

Icono	Función
	Salida de P-touch Editor Lite e inicio de P-touch Editor.
	Muestra el menú. El menú incluye todas las funciones de P-touch Editor Lite.
	Minimiza P-touch Editor Lite.
	Cierra P-touch Editor Lite.

2 Barra de herramientas de propiedades

Icono	Función
	Haga clic en para cambiar la fuente.
	Haga clic en para especificar el tamaño de fuente. Puede aumentar o reducir el tamaño de fuente un nivel haciendo clic en o .
	Especifica el estilo de fuente: / Negrita / Cursiva Subrayar
	Especifica la alineación del texto en un cuadro de texto.
	Especifica la anchura de la etiqueta. Haga clic en para que se detecte automáticamente el ancho de la etiqueta insertada.
	Establece la longitud de la etiqueta. Haga clic en para que se configure automáticamente la longitud de la etiqueta para adaptar el texto introducido.
	Establece o cancela la posición vertical de la etiqueta.
	Haga clic en para establecer el factor de zoom para la Vista de etiqueta. También se puede cambiar el factor de zoom haciendo clic en o .
	Haga clic en para imprimir de modo normal o en para imprimir con opciones. Corte automático: Las etiquetas se cortan automáticamente después de la impresión. Cortar al final: Las etiquetas se cortan tras la impresión de la última. Copias: Imprime varias copias de una etiqueta.

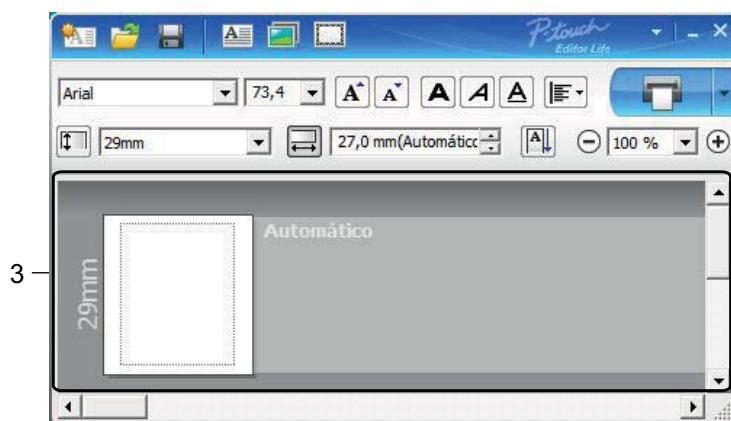

3 Vista de etiqueta

Pantalla	Función
	Esta vista de etiqueta se muestra al iniciar el software. El ajuste actual del ancho de etiqueta aparece a la izquierda de la imagen de la etiqueta. Cuando aparece “Automático” a la derecha, la longitud de la etiqueta se ajusta automáticamente en función de la longitud del texto.
	Para cambiar manualmente el ancho y la longitud de la etiqueta, desplace el cursor hacia el borde del área de la etiqueta y arrástrelo cuando aparezca la línea azul.
	Para ajustar el tamaño de la ventana de P-touch Editor Lite, desplace el cursor sobre un extremo de la ventana y arrástrelo cuando el cursor cambie a una flecha.
	A veces se muestran guías al mover objetos. Aparecen cuando el objeto se alinea al borde izquierdo, derecho, inferior o superior del área imprimible, o bien en el centro. En la ilustración de la izquierda, las guías indican que el objeto se encuentra centrado en el borde superior de la etiqueta.
	Los cuadros de texto, imágenes y marcos insertados se tratan como objetos. Los objetos están rodeados por controladores (indicados con ocho puntos azules).
	Indica que se ha seleccionado un objeto.
	El cursor se convierte en una flecha cuando se coloca sobre un controlador. Arrastre las asas para cambiar el tamaño del objeto.
	Para mover objetos, arrástrelos cuando el cursor se convierta en una cruz. En el caso de objetos de texto, el cursor únicamente se convierte en un cursor en forma de cruz en el borde del objeto.

Haga clic con el botón derecho en el área de vista de diseño para seleccionar y ejecutar los siguientes elementos del menú.

Otras funciones (haga clic con el botón derecho del ratón para verlas)

Menú	Acción
Deshacer Rehacer	Haga clic en Deshacer para deshacer la última operación. Haga clic en Rehacer para rehacer la última operación.
Cortar Copiar Pegar	Seleccione el área de texto (u objeto) que desee cortar o copiar y seleccione Cortar o Copiar . Haga clic en la zona de destino y seleccione Pegar .
Márgenes	La función no está disponible para la impresora.
Insertar	Haga clic en Insertar . Seleccione Cuadro de texto para insertar texto en la etiqueta. Seleccione Desde un archivo para insertar una imagen almacenada en el ordenador. Seleccione Captura de pantalla para insertar la zona seleccionada de la pantalla del ordenador. Seleccione Símbolo para insertar uno de los símbolos integrados en el ordenador. Seleccione Marco para insertar uno de los marcos integrados en P-touch Editor Lite.
Dirección	Seleccione el objeto de texto y haga clic en Texto horizontal o Texto vertical para modificar la dirección del texto.
Numeración	Seleccione el número o la letra en el texto y haga clic en Numeración para incrementar la numeración o las letras en cada etiqueta. Haga clic en  a la derecha del botón Imprimir y haga clic en Opciones de impresión . Seleccione la casilla Numeración e introduzca el número de etiquetas que se deben imprimir en el campo Recuento . Haga clic en el botón Imprimir .
Cambiar imagen	Seleccione la imagen y haga clic en Cambiar imagen para reemplazar la imagen actual por otra.
Girar	Gire los objetos 0° , 90° , 180° o 270° .
Orden	Seleccione uno de los objetos, haga clic en Orden y, a continuación, seleccione Traer al frente , Enviar al fondo , Hacia adelante o Hacia atrás para establecer el orden de cada objeto en la capa.
P-touch Editor...	Haga clic en P-touch Editor para utilizar temporalmente P-touch Editor. Cuando utilice continuamente P-touch Editor, pulse y mantenga pulsado el botón de P-touch Editor Lite hasta que el LED de Editor Lite LED se apague.
Opciones	Haga clic en Opciones . Seleccione mm o pulgadas para establecer la configuración de la unidad de medida. Seleccione el idioma de P-touch Editor Lite. Reinicie la aplicación para que se aplique el nuevo "Idioma" seleccionado. Seleccione Mostrar valor nuevo tras la impresión o Restablecer al valor original tras la impresión para configurar la opción de numeración.
Brother Solutions Center	Haga clic en Brother Solutions Center para ir al sitio web de asistencia e información.
Acerca de...	Haga clic en Acerca de para obtener información acerca de la versión de P-touch Editor Lite.
Salir	Haga clic en Salir para salir de P-touch Editor Lite.

Cómo utilizar P-touch Editor Lite LAN (solo Windows)

P-touch Editor Lite LAN le permite crear varios diseños de etiqueta sencillos de forma rápida y fácil.

P-touch Editor Lite LAN solo se puede utilizar cuando el equipo está conectado a una red.

Descargue el instalador de install.brother e instálelo, para que el paquete del programa P-touch Editor Lite LAN se cree en el escritorio. Abra el paquete del programa y cópielo en la carpeta compartida del servidor. Otros usuarios de la red pueden acceder a P-touch Editor Lite LAN en el servidor para crear etiquetas e imprimir desde QL-810W/820NWB conectados a la red.

Cómo compartir P-touch Editor Lite LAN

- Copie la carpeta que contenga P-touch Editor Lite LAN de la carpeta compartida en la red al ordenador.
- Inicie P-touch Editor Lite LAN desde la carpeta compartida en la red.

Haga doble clic en la carpeta PteLiteLAN .

Se inicia P-touch Editor Lite LAN.

Ventana de diseño









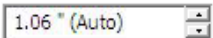

1 Barra de herramientas de comandos

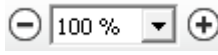
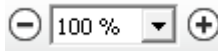

Icono	Función
	Muestra la pantalla de creación de etiqueta nueva.
	Abre un archivo guardado con P-touch Editor Lite LAN.
	Guarda los datos en el ordenador, etc., pero no en la impresora.
	Inserta un nuevo cuadro de texto (resulta práctico para crear etiquetas con una o varias líneas de texto).
	Inserta una imagen en la etiqueta. Desde un archivo: Inserta una imagen almacenada en el ordenador. Captura de pantalla: Inserta como gráfico la zona seleccionada de la pantalla del ordenador. Símbolo: Inserta uno de los símbolos integrados en el ordenador.
	Inserta un marco.
	Muestra el menú. El menú incluye todas las funciones de P-touch Editor Lite LAN.
	Minimiza P-touch Editor Lite LAN.
	Cierra P-touch Editor Lite LAN.

2 Barra de herramientas de propiedades

Icono	Función
	Haga clic en para cambiar la fuente.
	Haga clic en para especificar el tamaño de fuente. Puede aumentar o reducir el tamaño de fuente un nivel haciendo clic en o .
	Especifica el estilo de fuente: / Negrita / Cursiva Subrayar
	Especifica la alineación del texto en un cuadro de texto.
	Especifica la anchura de la etiqueta. Haga clic en para que se detecte automáticamente el ancho de la etiqueta insertada.

Icono	Función
 	Establece la longitud de la etiqueta. Haga clic en  para que se configure automáticamente la longitud de la etiqueta para adaptar el texto introducido.
	Cambia la posición de la etiqueta a vertical.
	Haga clic en  para establecer el factor de zoom para la Vista de etiqueta. También se puede cambiar el factor de zoom haciendo clic en  o  .
	Haga clic en  para imprimir de modo normal o en  para imprimir con opciones. Opciones de impresión...: Corte automático, Cortar al final, Copias. Corte automático: Las etiquetas se cortan automáticamente después de la impresión. Cortar al final: Las etiquetas se cortan tras la impresión de la última. Copias: Imprime varias copias de una etiqueta. Configurar impresora...: Muestra una lista de las impresoras conectadas.

 **Nota**

- Si hay varias impresoras conectadas a la red, seleccione la impresora con la que quiere imprimir. Puede hacer que se muestre una lista de las impresoras conectadas a la red haciendo clic en  y, a continuación, en [**Configurar impresora...**]. Puede identificar la impresora que desea utilizar en la lista por su dirección IP.
- Puede comprobar la dirección IP de las impresoras imprimiendo la información de configuración de la impresora. Mantenga pulsado el botón de corte () para imprimir la información de configuración de la impresora mientras esta está encendida.
- Le recomendamos que establezca la ubicación de la impresora usando BRAdmin, pues esta opción le permite ver la impresora en la lista.

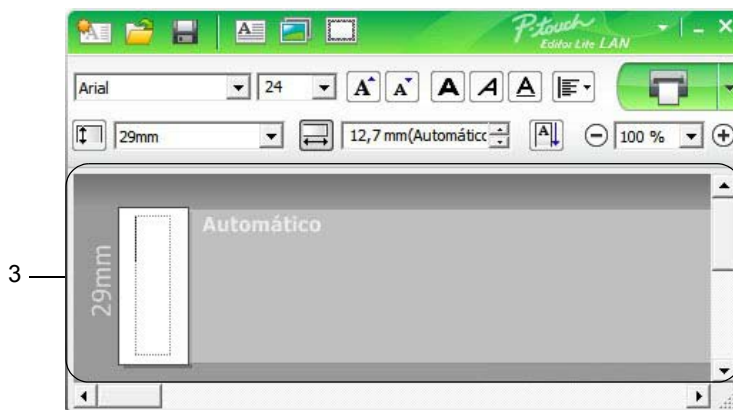

3 Vista de etiqueta

Pantalla	Función
	<p>Esta vista de etiqueta se muestra al iniciar el software. El ajuste actual del ancho de etiqueta aparece a la izquierda de la imagen de la etiqueta. Cuando aparece “Automático” a la derecha, la longitud de la etiqueta se ajusta automáticamente en función de la longitud del texto.</p>
	<p>Para cambiar manualmente el ancho y la longitud de la etiqueta, desplace el cursor hacia el borde del área de la etiqueta y arrástrelo cuando aparezca la línea azul.</p>
	<p>Para ajustar el tamaño de la ventana de P-touch Editor Lite LAN, desplace el cursor sobre un extremo de la ventana y arrástrelo cuando el cursor cambie a una flecha.</p>
	<p>A veces se muestran guías al mover objetos. Aparecen cuando el objeto se alinea al borde izquierdo, derecho, inferior o superior de la zona imprimible, o bien en el centro. En la ilustración de la izquierda, las guías indican que el objeto se encuentra centrado en el borde superior de la etiqueta.</p>
	<p>Los cuadros de texto, imágenes y marcos insertados se tratan como objetos. Los objetos están rodeados por controladores (indicados con ocho puntos azules).</p>
	<p>Indica que se ha seleccionado un objeto.</p>
	<p>El cursor se convierte en una flecha cuando se coloca sobre un controlador. Arrastre las asas para cambiar el tamaño del objeto.</p>
	<p>Para mover objetos, arrástrelos cuando el cursor se convierta en una cruz. En el caso de objetos de texto, el cursor únicamente se convierte en un cursor en forma de cruz en el borde del objeto.</p>

Haga clic con el botón derecho en el área de vista de diseño para seleccionar y ejecutar los siguientes elementos del menú.

Otras funciones (haga clic con el botón derecho del ratón para verlas)

Menú	Acción
Deshacer Rehacer	Haga clic en Deshacer para deshacer la última operación. Haga clic en Rehacer para rehacer la última operación.
Cortar Copiar Pegar	Seleccione el área de texto (u objeto) que desee cortar o copiar y seleccione Cortar o Copiar . Haga clic en la zona de destino y seleccione Pegar .
Márgenes	La función no está disponible para la impresora.
Insertar	Haga clic en Insertar . Seleccione Cuadro de texto para insertar texto en la etiqueta. Seleccione Desde un archivo para insertar una imagen almacenada en el ordenador. Seleccione Captura de pantalla para insertar la zona seleccionada de la pantalla del ordenador. Seleccione Símbolo para insertar uno de los símbolos integrados en el ordenador. Seleccione Marco para insertar uno de los marcos integrados en P-touch Editor Lite LAN.
Dirección	Seleccione el objeto de texto y haga clic en Texto horizontal o Texto vertical para modificar la dirección del texto.
Numeración	Seleccione el número o la letra en el texto y haga clic en Numeración para incrementar la numeración o las letras en cada etiqueta. Haga clic en  a la derecha del botón Imprimir y haga clic en Opciones de impresión . Marque la casilla Numeración e introduzca el número de etiquetas que se deben imprimir en el campo Recuento . Haga clic en el botón Imprimir .
Cambiar imagen	Seleccione la imagen y haga clic en Cambiar imagen para reemplazar la imagen actual por otra.
Girar	Gire los objetos 0° , 90° , 180° o 270° .
Orden	Seleccione uno de los objetos, haga clic en Orden y, a continuación, seleccione Traer al frente , Enviar al fondo , Hacia adelante o Hacia atrás para establecer el orden de cada objeto en la capa.
Opciones	Haga clic en Opciones . Seleccione mm o pulgadas para establecer la configuración de la unidad de medida. Seleccione el idioma de P-touch Editor Lite LAN. Reinicie la aplicación para que se aplique el nuevo " Idioma " seleccionado. Seleccione Mostrar valor nuevo tras la impresión o Restablecer al valor original tras la impresión para configurar la opción de numeración.
Brother Solutions Center	Haga clic en Brother Solutions Center para ir al sitio web de asistencia e información.
Acerca de	Haga clic en Acerca de para obtener información acerca de la versión de P-touch Editor Lite LAN.
Salir	Haga clic en Salir para salir de P-touch Editor Lite LAN.

P-touch Transfer Manager

Este programa permite transferir plantillas y otros datos a la impresora y guardar copias de seguridad de los datos en el ordenador.

En primer lugar, P-touch Transfer Manager transfiere datos a la impresora y, después, P-touch Template envía datos de texto que se insertarán en la plantilla y se imprimirán. Para obtener más información sobre el “*P-touch Template Manual/Raster Command Reference*” (Manual de P-touch Template/Referencia de comandos de trama) (solo en inglés) de Brother support web en support.brother.com [Seleccione su región/país.] - [Manuales] - [Seleccione su producto]

La función de transferencia es necesaria para utilizar P-touch Template.

La plantilla también puede transferirse a través de la red.

Transferencia de la plantilla a P-touch Transfer Manager

Para utilizar P-touch Transfer Manager, deberá primero transferir plantillas creadas en P-touch Editor a P-touch Transfer Manager.

- 1 En P-touch Editor, abra la plantilla que desee.
- 2 Haga clic en [Archivo] - [Transferir plantilla] - [Transferir].

Al iniciar P-touch Transfer Manager, se abrirá la ventana principal.



Nota

También se puede usar el método siguiente para iniciar P-touch Transfer Manager:

- **Para Windows Vista / Windows 7 / Windows Server 2008 / Windows Server 2008 R2:**
Desde el botón Inicio, haga clic en [Todos los programas] - [Brother P-touch] - [P-touch Tools] - [P-touch Transfer Manager 2.2].
- **Para Windows 8 / Windows 8.1 / Windows Server 2012 / Windows Server 2012 R2:**
Haga clic en [P-touch Transfer Manager 2.2] en la pantalla [Aplicaciones].
- **Para Windows 10:**
Desde el botón Inicio, haga clic en [P-touch Transfer Manager 2.2] en [Brother P-touch].

Ventana principal

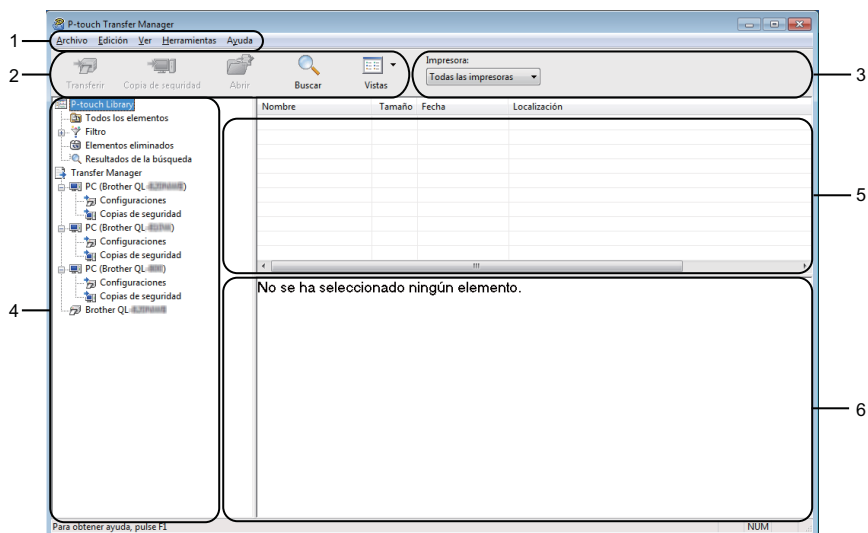

1 Barra de menú

Proporciona acceso a varios comandos, que se agrupan debajo de cada título del menú ([**Archivo**], [**Edición**], [**Ver**], [**Herramientas**] y [**Ayuda**]), según sus funciones.

2 Barra de herramientas

Permite acceder a los comandos más frecuentes.

3 Selector de impresora

Permite seleccionar la impresora a la que se transfieren los datos. Cuando seleccione una impresora, aparecerán en la lista de datos únicamente los datos que puedan enviarse a la impresora seleccionada.

4 Lista de carpetas

Muestra una lista de carpetas e impresoras. Al seleccionar una carpeta, las plantillas de la carpeta seleccionada aparecen en la lista de plantillas.

Al seleccionar una impresora, aparecen las plantillas actuales y otros datos almacenados en la impresora.





5 Lista de plantillas

Muestra la lista de plantillas de la carpeta seleccionada.

6 Vista previa

Muestra una vista previa de las plantillas de la lista de plantillas.

Explicaciones de los iconos de barra de herramientas

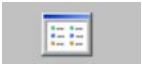
Icono	Nombre del botón	Función
	Transferir	Transfiere plantillas y otros datos del ordenador a la impresora.
	Almacenar archivo de transferencia (Cuando no está conectado a una impresora)	Cambia el tipo de archivo de los datos que se van a transferir a otras aplicaciones. Seleccione "BLF" como extensión del nombre de archivo al imprimir la etiqueta mediante el modo de almacenamiento masivo (USB), o al transferir los datos mediante BRAdmin Professional (LAN o Wi-Fi) o Mobile Transfer Express (Wi-Fi). Seleccione "PDZ" cuando transfiera los datos a través de Transfer Express (USB). Las interfaces disponibles difieren en función del modelo de su equipo.
	Copia de seguridad	Recupera las plantillas y otros datos guardados en la impresora y los guarda en el ordenador.
	Abrir	Abre la plantilla seleccionada.
	Buscar	Permite buscar plantillas u otros datos registrados en P-touch Library.
	Vistas	Cambia las vistas de archivos.

Transferencia de plantillas u otros datos del ordenador a la impresora de etiquetas

Realice el siguiente procedimiento para transferir plantillas, bases de datos e imágenes del ordenador a la impresora.

- 1 Conecte el ordenador y la impresora a través de USB y encienda la impresora.
El nombre del modelo de la impresora aparecerá junto a un icono de impresora en la vista carpeta.
Al seleccionar la impresora en la vista carpeta, aparecerán las plantillas actuales y otros datos almacenados en la impresora.

Nota

- Si una impresora está desconectada o sin conexión, no aparecerá en la vista carpeta.
- Antes de transferir datos, compruebe que el ordenador y la impresora estén conectados correctamente mediante un cable USB o una conexión inalámbrica y que la impresora esté encendida.

- 2 Seleccione la impresora a la que desea transferir la plantilla u otros datos.

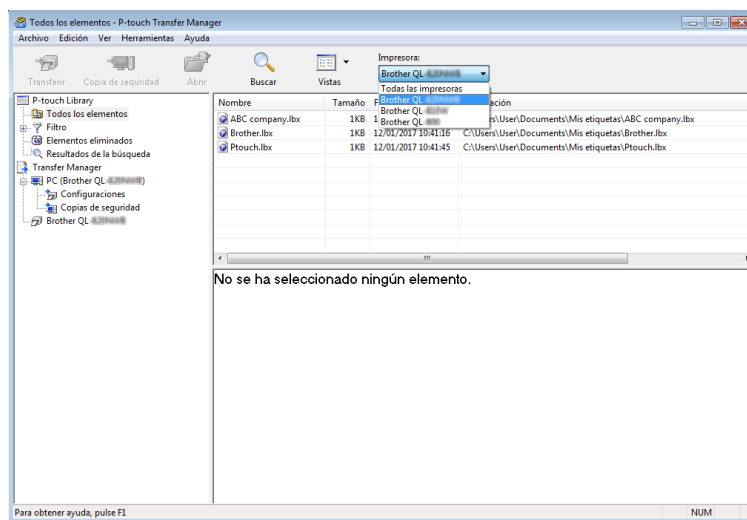

Nota

Antes de transferir datos, compruebe que el ordenador y la impresora estén conectados correctamente mediante un cable USB o una conexión inalámbrica y que la impresora esté encendida.

- Haga clic con el botón derecho en la carpeta [**Configuraciones**], seleccione [**Nueva**] y, a continuación, cree una carpeta nueva.

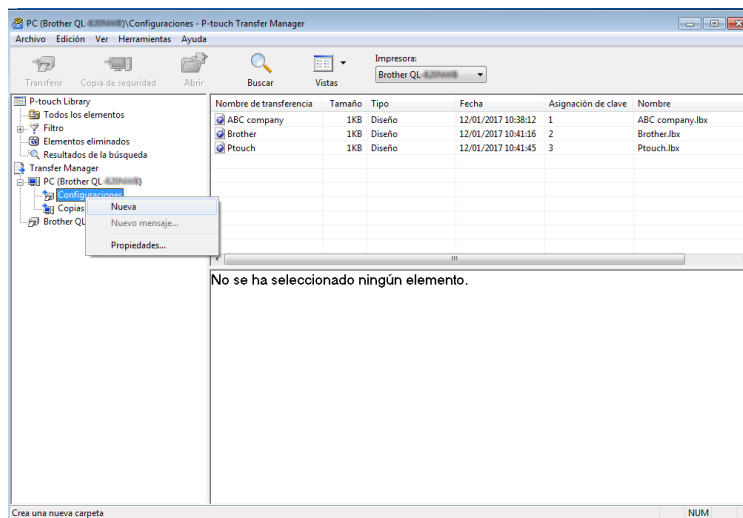

- Arrastre la plantilla o los otros datos que desea transferir y colóquelos en la nueva carpeta.

Especificación de la función de transferencia

Tipo de datos	Número máximo de elementos transferibles	Detalles sobre restricciones
Plantilla	QL-810W: 99 QL-820NWB: 255	<ul style="list-style-type: none"> ■ Cada plantilla puede contener un máximo de 50 objetos.
Base de datos	QL-810W: 99 QL-820NWB: 99	<ul style="list-style-type: none"> ■ Solo se pueden transferir archivos *.csv. ■ Cada archivo *.csv puede contener un máximo de 65.000 registros.
Imagen (símbolos transferidos)	QL-810W: 99 QL-820NWB: 255	<ul style="list-style-type: none"> ■ Solo se pueden transferir archivos *.bmp. ■ Se recomienda utilizar archivos *.bmp monocromáticos. ■ El tamaño límite es 720 × 720 píxeles. ■ Pueden recortarse las imágenes amplias.

 **Nota**

Puede confirmar el espacio disponible en la memoria de archivos de transferencia al imprimir el informe de configuración de la impresora. Para obtener más información, consulte *Confirmación de la configuración de la impresora de etiquetas* en la página 85. Consulte **[ROM FREE]** en el informe de espacio disponible ¹.

¹ El espacio disponible que se muestra en “ROM FREE: ***** byte” puede variar con respecto al espacio disponible real.

Puede buscar plantillas u otros datos seleccionando:

- La carpeta en la carpeta **[Configuraciones]**.
- **[Todos los elementos]**.
- Una de las categorías bajo **[Filtro]**, como **[Diseños]**.

Al transferir varias plantillas u otros datos, arrastre todos los archivos que desee transferir y colóquelos en la nueva carpeta.

A cada archivo se le asigna un número de clave (ubicación de memoria de la impresora) cuando se coloca en la nueva carpeta.

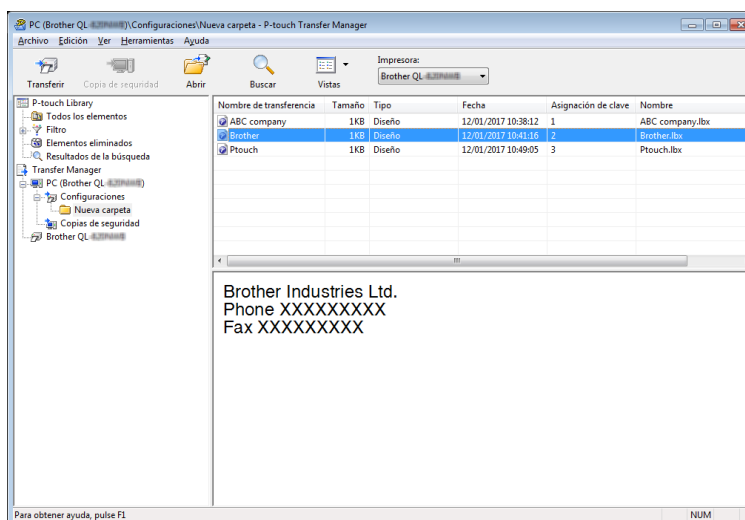

- 5 Para cambiar el número de clave asignado a un elemento, haga clic con el botón derecho en el elemento, seleccione **[Asignación de clave]** y seleccione el número de clave que desee.

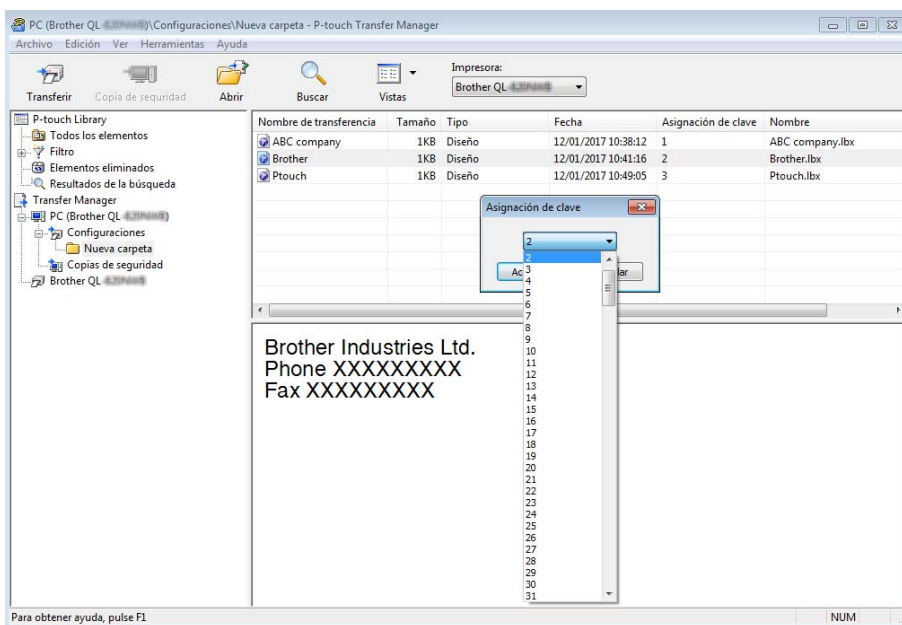

Nota

- Salvo por los datos en las bases de datos, todos los datos transferidos a la impresora tienen asignados un número clave.
- Si la plantilla o los otros datos transferidos a la impresora tienen el mismo número de clave que otra plantilla ya guardada en la impresora, la nueva plantilla sobrescribirá la anterior. Puede confirmar las asignaciones de número de clave de las plantillas guardadas en la impresora realizando copia de seguridad de las plantillas o los otros datos. Para obtener más información, consulte *Copia de seguridad de plantillas u otros datos guardados en la impresora de etiquetas* en la página 132.
- Si la memoria de la impresora está llena, quite una o más plantillas de la memoria permanente de la impresora. Para obtener más información, consulte *Copia de seguridad de plantillas u otros datos guardados en la impresora de etiquetas* en la página 132.

- 6 Para cambiar los nombres de las plantillas o de otros datos que quiera transferir, haga clic en el elemento que desee y escriba el nuevo nombre. Es posible que el número de caracteres usados en los nombres de plantilla esté limitado en función del modelo de impresora.

Nota

La pantalla LCD (solo QL-820NWB) muestra los primeros 9 caracteres del nombre de archivo de la plantilla.

- 7 Seleccione la carpeta que contiene las plantillas o los otros datos que desea transferir y haga clic en **[Transferir]**. Aparecerá un mensaje de confirmación.

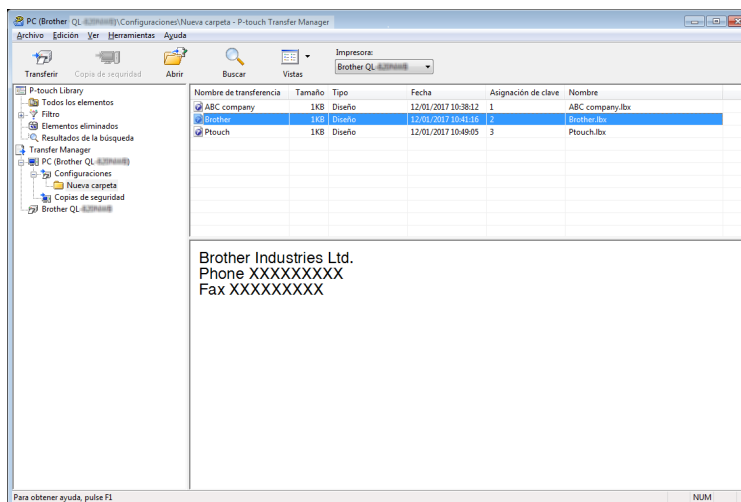

 **Nota**

- También puede transferir elementos individuales a la impresora sin añadirlos a una carpeta. Seleccione la plantilla o los otros datos que desea transferir y haga clic en **[Transferir]**.
- Se pueden seleccionar varios elementos y carpetas y transferirlos en una sola operación.

- 8 Haga clic en **[Aceptar]**.

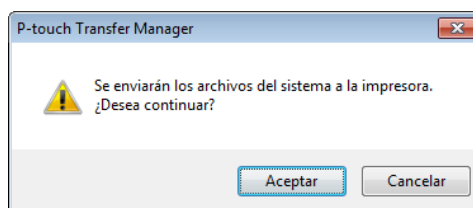

Los elementos seleccionados se transferirán a la impresora.

Copia de seguridad de plantillas u otros datos guardados en la impresora de etiquetas

Realice el siguiente procedimiento para recuperar las plantillas u otros datos guardados en la impresora y guardarlos en el ordenador.

❗ Importante

- Las plantillas u otros datos de la copia de seguridad no se pueden editar en el ordenador.
- En función del modelo de impresora, es posible que las plantillas o datos de copia de seguridad no sean transferibles entre distintos modelos.

- 1 Conecte el ordenador y la impresora y encienda la impresora.
El nombre del modelo de la impresora aparecerá junto a un icono de impresora en la vista carpeta. Al seleccionar la impresora en la vista carpeta, aparecerán las plantillas actuales y otros datos almacenados en la impresora.
- 2 Seleccione la impresora desde la que desea copiar los datos y haga clic en [**Copia de seguridad**]. Aparecerá un mensaje de confirmación.

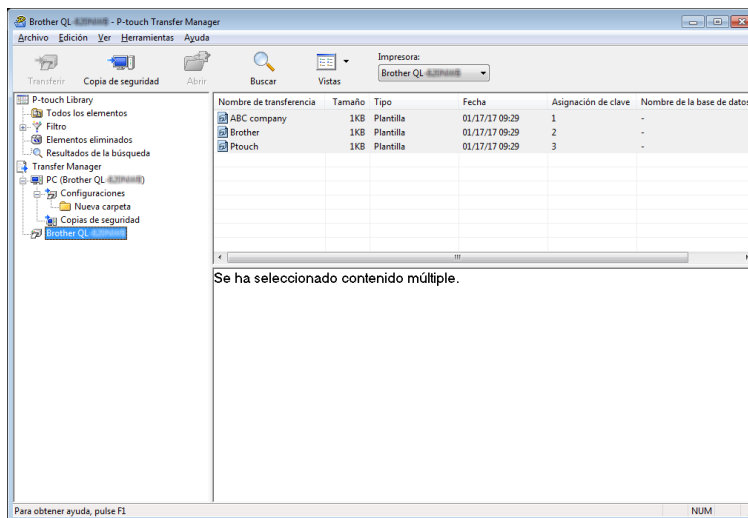

- 3 Haga clic en [**Aceptar**].
Se creará una nueva carpeta en la impresora en la vista carpeta. El nombre de la carpeta se basa en la hora y fecha de la copia de seguridad. Todas las plantillas y los otros datos de la impresora se transfieren a la nueva carpeta y se guardan en el ordenador.

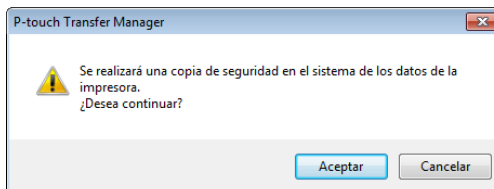

Eliminación de datos de la impresora de etiquetas

Realice el siguiente procedimiento para eliminar todas las plantillas u otros datos guardados en la impresora.

- 1 Conecte el ordenador y la impresora y encienda la impresora.
El nombre del modelo de la impresora aparecerá junto a un icono de impresora en la vista carpeta.
- 2 Haga clic con el botón derecho en la impresora y, a continuación, seleccione **[Eliminar todo]**.

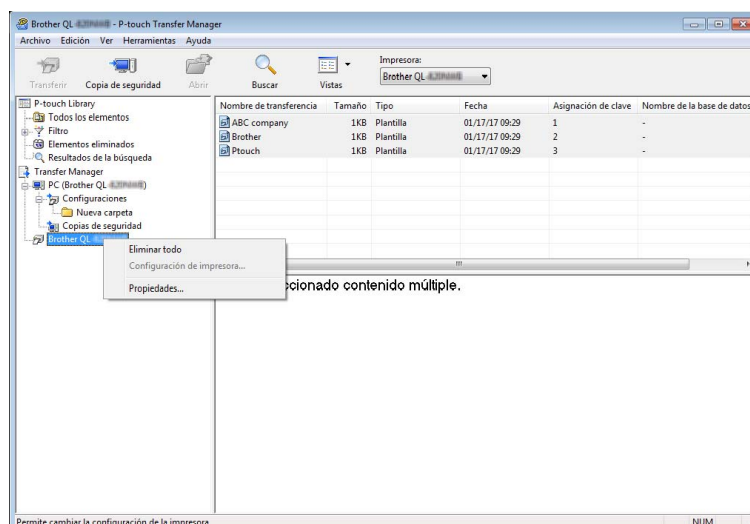

Aparecerá un mensaje de confirmación.

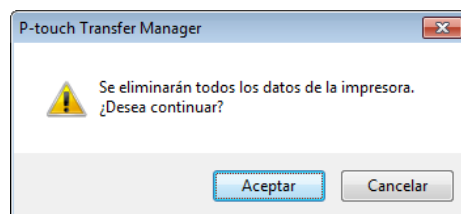

- 3 Haga clic en **[Aceptar]**.
Se eliminarán todas las plantillas y los demás datos guardados en la impresora.

Creación de archivos de transferencia y archivos de paquete de transferencia

Puede usar P-touch Transfer Manager para guardar datos de plantillas, creados mediante P-touch Editor, en el formato BLF o PDZ. Puede transferir estos archivos en este formato a una impresora a través de una red, desde un ordenador o un dispositivo móvil. También puede imprimir archivos en formato BLF desde el modo de almacenamiento masivo.

- 1 Cree la plantilla utilizando P-touch Editor y, seguidamente, transfírela a P-touch Transfer Manager. Para obtener más información, consulte *Transferencia de la plantilla a P-touch Transfer Manager* en la página 124.
- 2 Sin conectar la impresora al ordenador, seleccione **[Configuraciones]** en la ventana de P-touch Transfer Manager y, acto seguido, seleccione la plantilla que desee guardar.



Nota

Puede seleccionar varias plantillas a la vez.

- 3 Haga clic en **[Archivo]** - **[Almacenar archivo de transferencia]**.



Importante

El botón **[Almacenar archivo de transferencia]** aparece únicamente si la impresora está desconectada del ordenador o sin conexión.



Nota

- Si hace clic en **[Almacenar archivo de transferencia]** después de seleccionar **[Configuraciones]**, se guardarán todas las plantillas en la carpeta como un archivo de transferencia (.blf) o un archivo de paquete de transferencia (.pdz).
 - Se pueden combinar varias plantillas en un solo archivo de transferencia (.blf) o un archivo de paquete de transferencia (.pdz).
- 4 En **[Tipo]**, seleccione el formato de plantilla que desee y después escriba el nombre y guarde la plantilla. Seleccione el formato BLF al imprimir mediante el modo de almacenamiento masivo o al conectar su dispositivo móvil a la impresora mediante Wireless Direct o Wi-Fi, y seleccione el formato PDZ al conectar mediante Bluetooth.
Las plantillas se guardan como archivo de transferencia (.blf) o archivo de paquete de transferencia (.pdz).

P-touch Library

Este programa le permite gestionar e imprimir plantillas de P-touch Editor.

Inicio de P-touch Library

■ **Para Windows Vista / Windows 7 / Windows Server 2008 / Windows Server 2008 R2:**

Desde el botón Inicio, haga clic en [Todos los programas] - [Brother P-touch] - [P-touch Tools] - [P-touch Library 2.2].

■ **Para Windows 8 / Windows 8.1 / Windows Server 2012 / Windows Server 2012 R2:**

Haga clic en [P-touch Library 2.2] en la pantalla [Aplicaciones].

■ **Para Windows 10:**

Desde el botón Inicio, haga clic en [P-touch Library 2.2] en [Brother P-touch].

Al iniciar P-touch Library, aparecerá la ventana principal.

Ventana principal

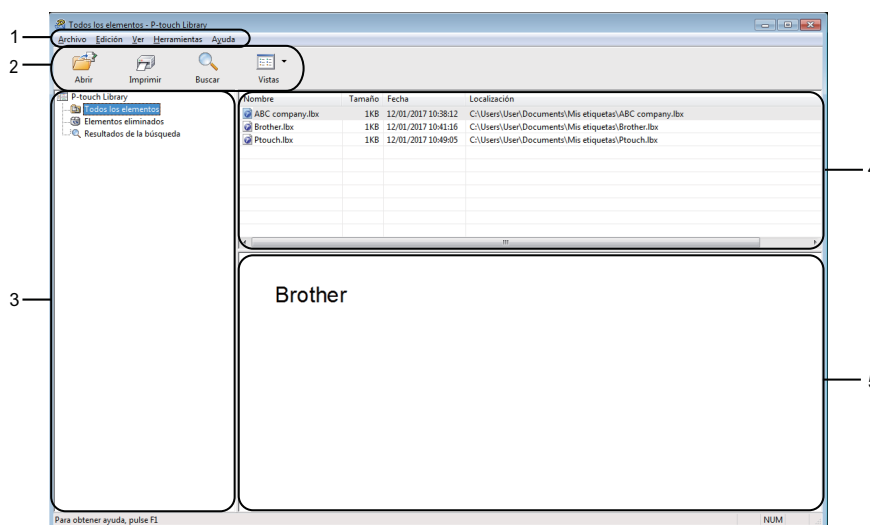

1 Barra de menú

Permite acceder a todos los comandos disponibles, que se agrupan en cada título de menú ([Archivo], [Edición], [Ver], [Herramientas] y [Ayuda]) según sus funciones.

2 Barra de herramientas

Permite acceder a los comandos más frecuentes.

3 Lista de carpetas

Muestra una lista de carpetas. Al seleccionar una carpeta, las plantillas de la carpeta seleccionada aparecen en la lista de plantillas.





4 Lista de plantillas

Muestra la lista de plantillas de la carpeta seleccionada.

5 Vista previa

Muestra una vista previa de las plantillas seleccionadas en la lista de plantillas.

Explicaciones de los iconos de barra de herramientas

Icono	Nombre del botón	Función
	Abrir	Abre la plantilla seleccionada.
	Imprimir	Imprime la plantilla seleccionada con la impresora.
	Buscar	Permite buscar plantillas registradas en P-touch Library.
	Vistas	Cambia las vistas de archivos.

Apertura y edición de plantillas

Seleccione la plantilla que desea abrir o editar y haga clic en **[Abrir]**.

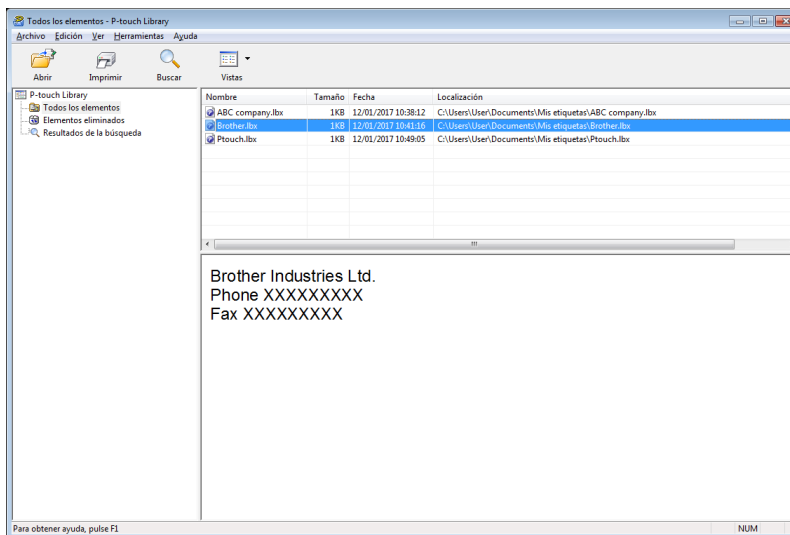

Se iniciará el programa asociado a la plantilla, para que pueda editarla.

Impresión de plantillas

Seleccione la plantilla que quiera imprimir y haga clic en **[Imprimir]**.

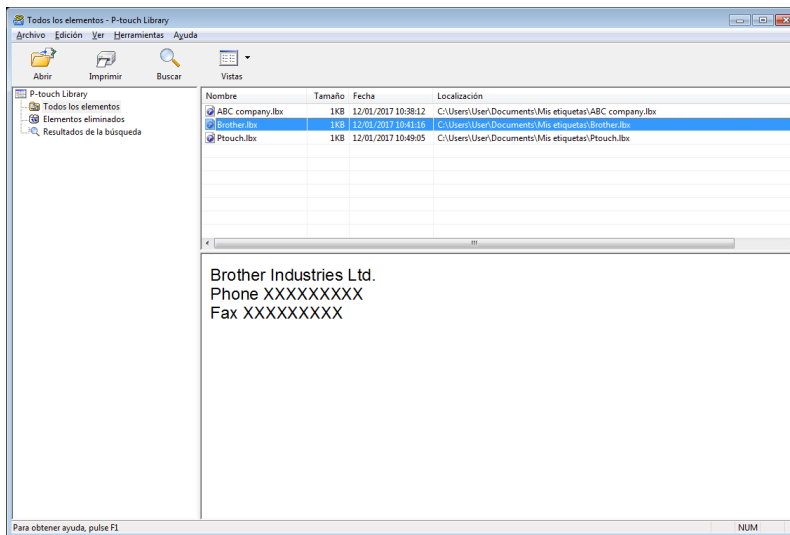

La impresora conectada imprimirá la plantilla.

Búsqueda de plantillas

Puede buscar plantillas registradas en P-touch Library.

- 1 Haga clic en **[Buscar]**.
Aparecerá el cuadro de diálogo **Buscar**.

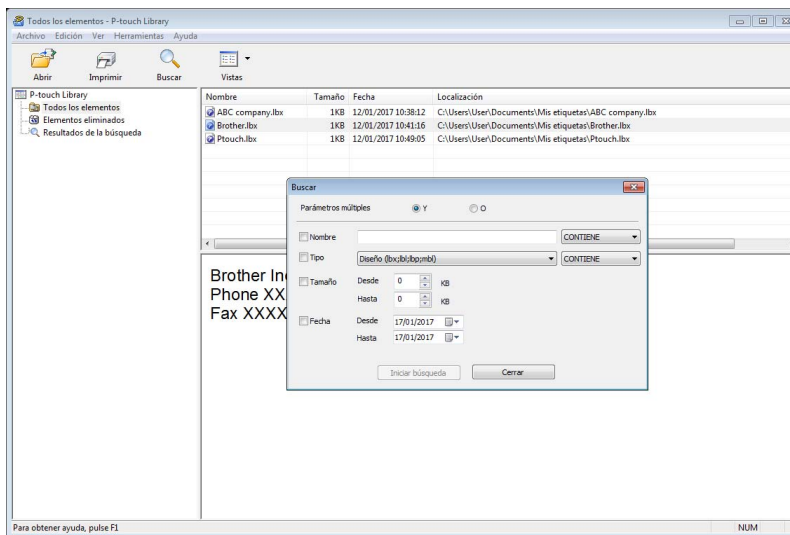

- 2 Especifique los criterios de búsqueda.
Dispone de los siguientes criterios de búsqueda:

Ajustes	Detalles
Parámetros múltiples	Determina la forma en que el programa busca cuando se especifican varios criterios. Si se selecciona [Y] , el programa busca archivos que reúnan todos los criterios. Si se selecciona [O] , el programa busca archivos que cumplan alguno de los criterios.
Nombre	Busque una plantilla especificando el nombre de archivo.
Tipo	Busque una plantilla especificando el tipo de archivo.
Tamaño	Busque una plantilla especificando el tamaño de archivo.
Fecha	Busque una plantilla especificando la fecha del archivo.

- 3 Haga clic en **[Iniciar búsqueda]**.
Comenzará la búsqueda.
El resultado de búsqueda se muestra en la pantalla.

- 4 Cierre el cuadro de diálogo **Buscar**.
Para confirmar los resultados de la búsqueda, haga clic en [**Resultados de búsqueda**] en la vista carpeta.



Nota

Puede registrar plantillas en P-touch Library arrastrando y soltando las plantillas en la carpeta [**Todos los elementos**] o en la lista de carpetas. También puede configurar P-touch Editor para que registre automáticamente plantillas en P-touch Library, con el siguiente procedimiento:

- 1 Desde el menú P-touch Editor, seleccione [**Herramientas**] - [**Opciones**].
 - 2 En el cuadro de diálogo **Opciones**, haga clic en [**Configuración del registro**] en la pestaña [**General**].
 - 3 Seleccione cuándo se deben registrar las plantillas creadas con P-touch Editor y haga clic en [**Aceptar**].
-

Transferencia de plantillas con P-touch Transfer Express (solo Windows)

Puede transferir plantillas a la impresora mediante P-touch Transfer Express. En primer lugar, el administrador crea una plantilla y después la distribuye junto con P-touch Transfer Express. Se puede utilizar P-touch Transfer Express para transferir la plantilla directamente a la impresora.

Puede descargar la versión más reciente de P-touch Transfer Express desde Brother support web, en support.brother.com

[Seleccione su región/país.] - [Descargas] - [Seleccione su producto]

⚠ Importante

- Si desea transferir una plantilla nueva, asegúrese de especificar un número de **[Asignación de clave]** (en P-touch Transfer Manager) que no se esté utilizando actualmente. Si el número de **[Asignación de clave]** especificado ya está en uso, la plantilla existente será reemplazada por la nueva.
- Esta función requiere una conexión USB.

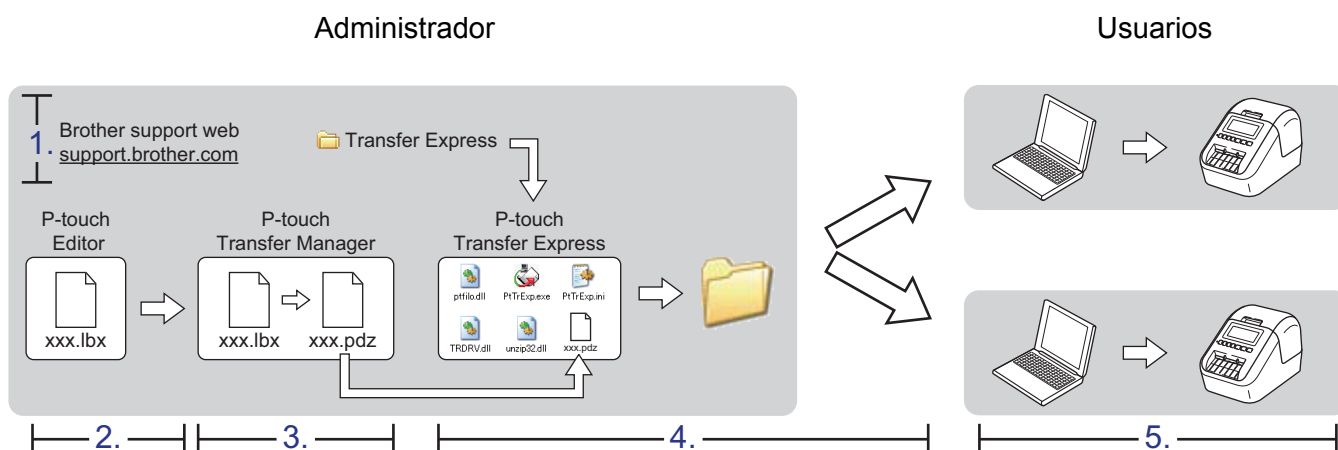

Preparación de P-touch Transfer Express

El usuario debe preparar P-touch Transfer Express para transferir plantillas a una impresora.

⚠ Importante

- Debe instalarse el controlador de la impresora antes de utilizar Transfer Express.
- P-touch Transfer Express solo se encuentra disponible en inglés.

1. Puede descargar la versión más reciente de P-touch Transfer Express desde Brother support web en support.brother.com
[Seleccione su región/país.] - [Descargas] - [Seleccione su producto]
2. Descargue Transfer Express en cualquier ubicación de su ordenador.
3. Descomprima el archivo descargado (.zip).

Transferencia de la plantilla a P-touch Transfer Manager

- 1 En P-touch Editor, abra la plantilla que desee.
- 2 Haga clic en [Archivo] - [Transferir plantilla] - [Transferir].

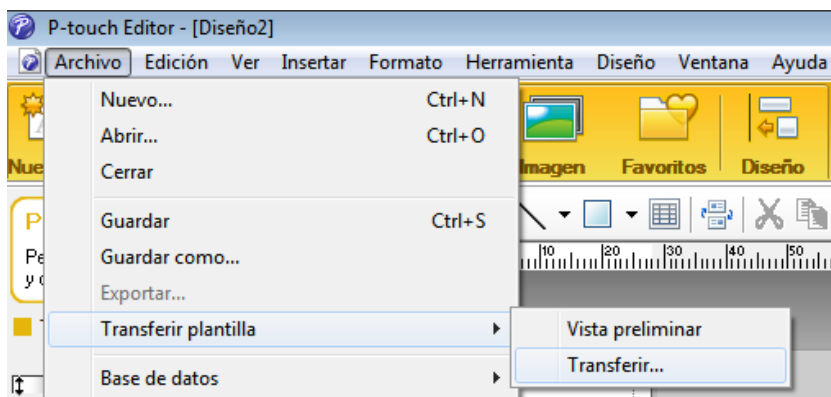

La plantilla se transfiere a P-touch Transfer Manager.
P-touch Transfer Manager se inicia automáticamente.

Nota

- **Para Windows Vista / Windows 7 / Windows Server 2008 / Windows Server 2008 R2:**
La plantilla también se puede transferir a P-touch Transfer Manager haciendo clic en el botón Inicio - [Todos los programas] - [Brother P-touch] - [P-touch Tools] - [P-touch Transfer Manager 2.2] para iniciar P-touch Transfer Manager y, a continuación, arrastrando el archivo .ltx a la ventana de P-touch Transfer Manager.
- **Para Windows 8 / Windows 8.1 / Windows Server 2012 / Windows Server 2012 R2:**
La plantilla también se puede transferir a P-touch Transfer Manager haciendo clic en [P-touch Transfer Manager 2.2] en la pantalla [Aplicaciones] para iniciar P-touch Transfer Manager y, a continuación, arrastrando el archivo .ltx a la ventana de P-touch Transfer Manager.
- **Para Windows 10:**
La plantilla también se puede transferir a P-touch Transfer Manager haciendo clic en el botón Inicio y, seguidamente, en [Brother P-touch] - [P-touch Transfer Manager 2.2] para iniciar P-touch Transfer Manager y, a continuación, arrastrando el archivo .ltx a la ventana de P-touch Transfer Manager.

Cómo guardar la plantilla como archivo de paquete de transferencia (.pdz)

Para crear un archivo en un formato que se pueda emplear con P-touch Transfer Express, guarde la plantilla como archivo de paquete de transferencia (.pdz).

- 1 En la vista carpeta, seleccione [**Configuraciones**].

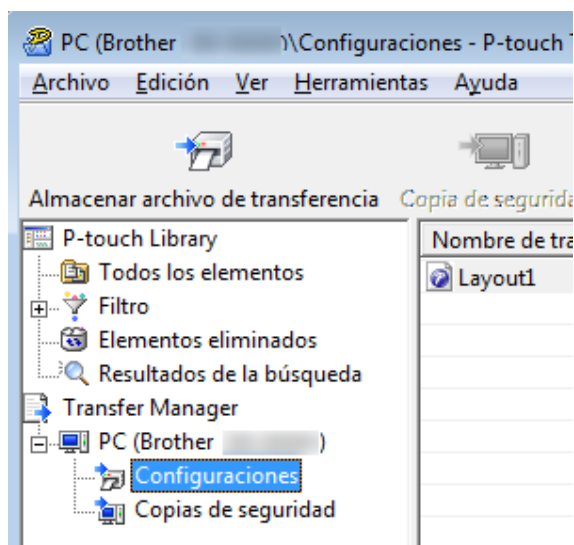

- 2 Seleccione las plantillas que desee distribuir.

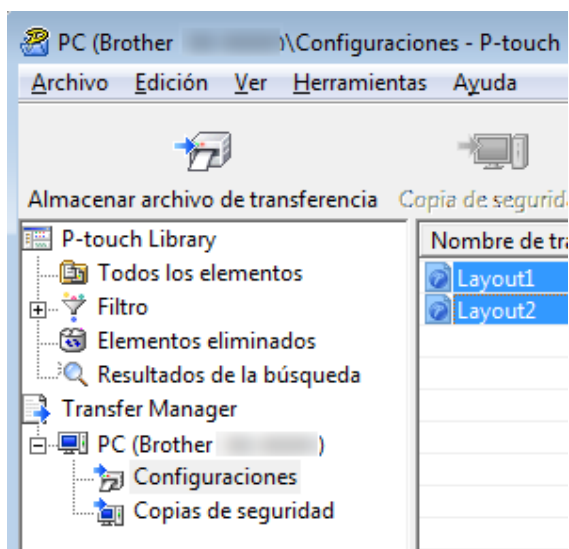

- Haga clic en **[Archivo]** - **[Almacenar archivo de transferencia]**.

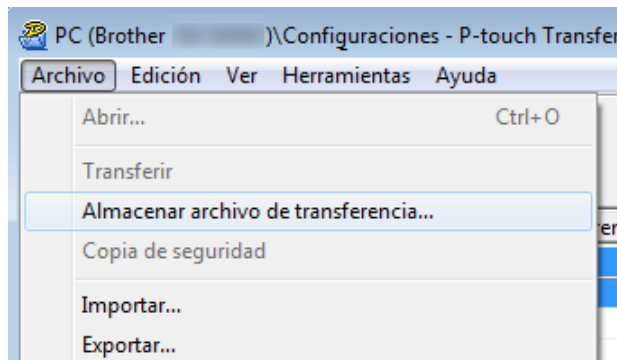

! Importante

El botón **[Almacenar archivo de transferencia]** aparece únicamente si la impresora está desconectada del ordenador o sin conexión.

Nota

- Si hace clic en **[Almacenar archivo de transferencia]** después de seleccionar **[Configuraciones]** o una carpeta creada, se guardarán todas las plantillas de la carpeta como archivo de paquete de transferencia (.pdz).
- Se pueden combinar varias plantillas en un solo archivo de paquete de transferencia (.pdz).

- Escriba el nombre y, a continuación, haga clic en **[Guardar]**.

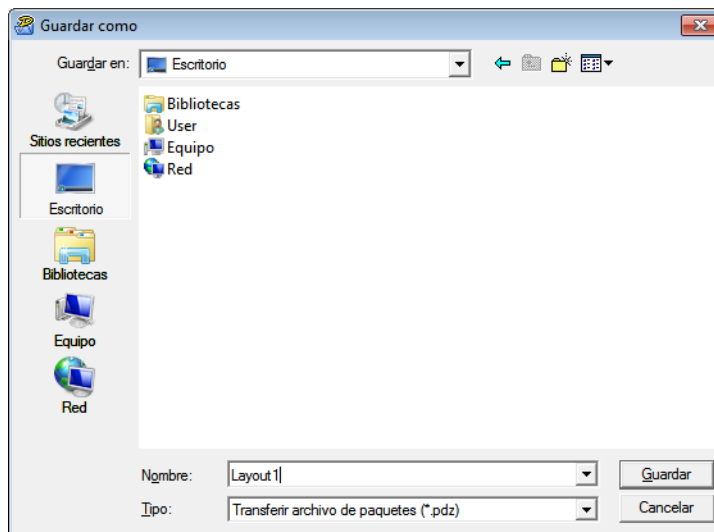

La plantilla se guardará como archivo de paquete de transferencia (.pdz).

Distribución del archivo de paquete de transferencia (.pdz) y P-touch Transfer Express al usuario



Nota

Si el usuario ya ha descargado P-touch Transfer Express en su ordenador, no será necesario que el administrador le envíe la carpeta Transfer Express. En este caso, el usuario puede mover el archivo de paquete de transferencia distribuido a la carpeta descargada y posteriormente hacer doble clic en [PtTrExp.exe].

- 1 Mueva el archivo de paquete de transferencia (.pdz) a la carpeta de descargas.

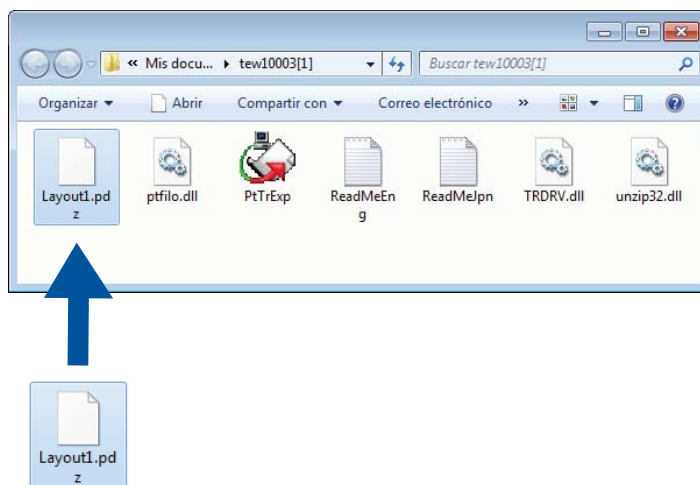

- 2 Distribuya todos los archivos de la carpeta de descargas al usuario.

Transferencia del archivo de paquete de transferencia (.pdz) a la impresora de etiquetas

Con la aplicación P-touch Transfer Express que ha enviado el administrador, el usuario puede transferir el archivo de paquete de transferencia (.pdz) a la impresora.

❗ Importante

No apague el interruptor mientras transfiere las plantillas.

- 1 Encienda la impresora.
- 2 Conecte la impresora al ordenador utilizando un cable USB.
- 3 Haga doble clic en [**PtTrExp.exe**], recibido del administrador.
- 4 Si solo hay un archivo de paquete de transferencia (.pdz) en la carpeta donde está [**PtTrExp.exe**], haga clic en [**Transfer**] (Transferir).

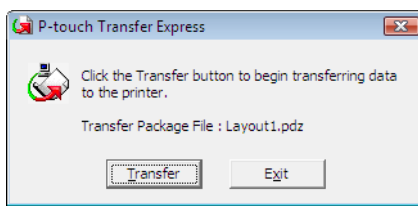

Se iniciará la transferencia del archivo de paquete de transferencia.

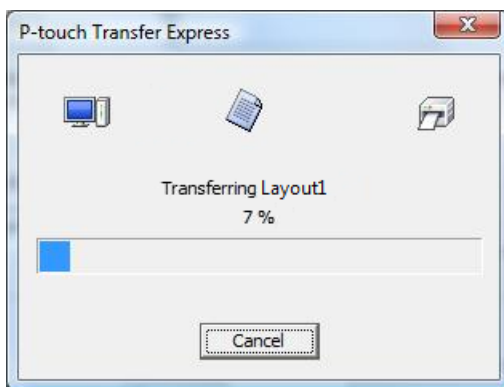

2 Si, por el contrario, hay varios archivos de paquete de transferencia (.pdz), o ninguno, en la carpeta donde se encuentra [PtTrExp.exe], haga clic en [Browse] (Examinar).

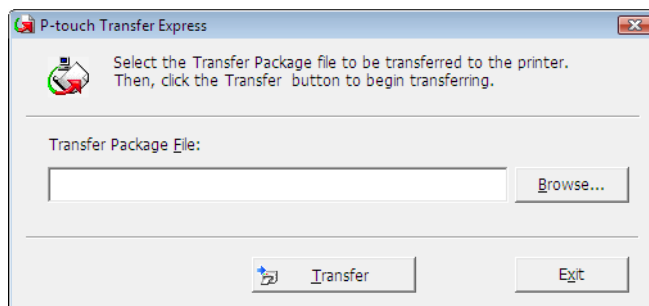

Seleccione el archivo de paquete de transferencia que desea transferir y, a continuación, haga clic en [Abrir].

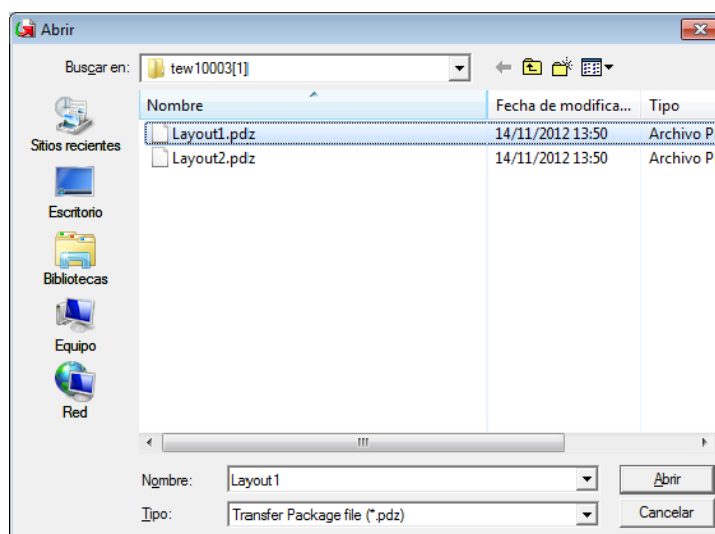

Haga clic en [Transfer] (Transferir).

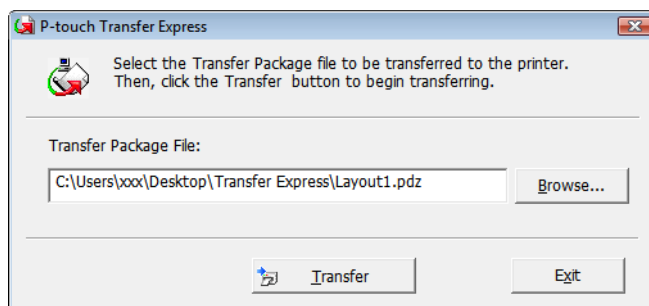

Haga clic en **[Yes]** (Sí).

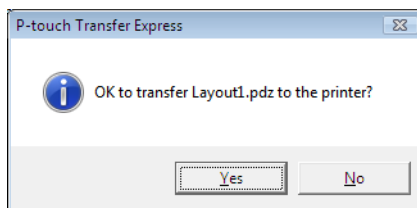

Se iniciará la transferencia del archivo de paquete de transferencia.



5 Haga clic en **[OK]** (Aceptar).

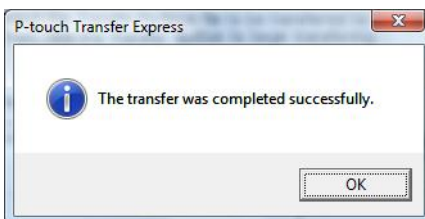

La transferencia del archivo de paquete de transferencia concluirá.

El software se puede actualizar a la última versión disponible mediante P-touch Update Software.



Nota

- Es posible que el software real difiera del contenido de este manual.
- No apague el interruptor mientras transfiere datos o actualiza el firmware.

Actualización de P-touch Editor y P-touch Address Book (solo Windows)



Importante

(Solo Windows) Antes de actualizar P-touch Editor y P-touch Address Book, debe instalar el controlador de la impresora.

Para Windows



1 Inicie P-touch Update Software.

■ **Para Windows Vista / Windows 7 / Windows Server 2008 / Windows Server 2008 R2:**

Haga doble clic en el icono [P-touch Update Software].



Nota

También se puede usar el siguiente método para iniciar P-touch Update Software.

Haga clic en el botón Inicio, y después seleccione [Todos los programas] - [Brother P-touch] - [P-touch Update Software].

■ **Para Windows 8 / Windows 8.1 / Windows Server 2012 / Windows Server 2012 R2:**

Haga clic en [P-touch Update Software] en la pantalla [Aplicaciones] o haga doble clic en [P-touch Update Software] en el escritorio.

■ **Para Windows 10:**

Desde el botón Inicio, haga clic en [Brother P-touch] - [P-touch Update Software] o haga doble clic en [P-touch Update Software] en el escritorio.



- Haga clic en el icono **[Actualización del software del ordenador]**.

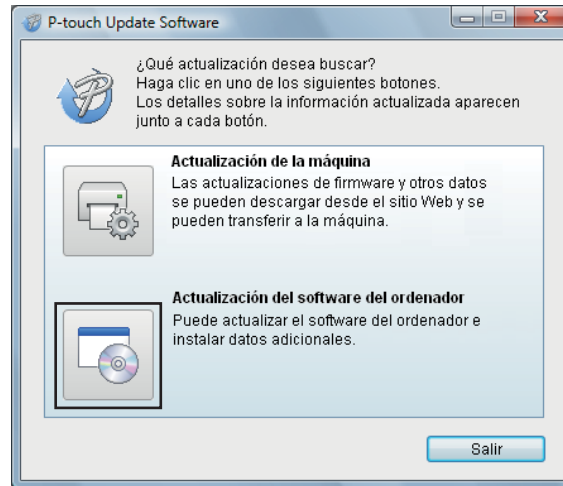

- Seleccione **[Impresora]** e **[Idioma]**, active la casilla de verificación situada junto a Cable Label Tool y P-touch Editor y, a continuación, haga clic en **[Instalar]**.

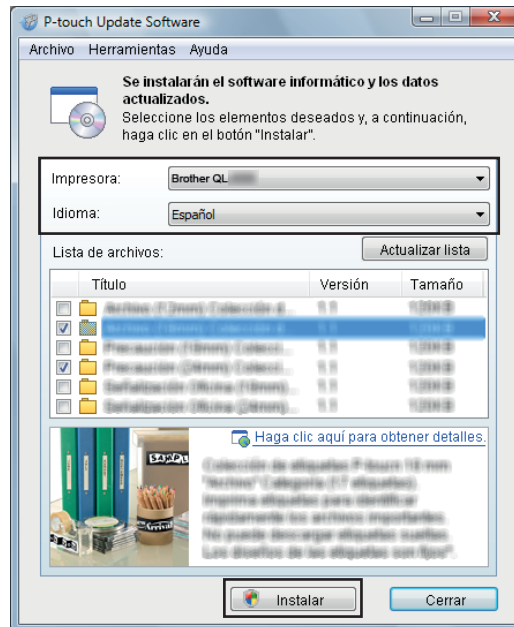

- Aparecerá un mensaje que indica que la instalación ha finalizado.

Para ordenadores Mac

- 1 Haga doble clic en el icono **[P-touch Update Software]** en el escritorio.

Nota

También se puede usar el siguiente método para iniciar P-touch Update Software.

Haga doble clic en **[Macintosh HD] - [Aplicaciones] - [P-touch Update Software]** y, a continuación, en el icono de la aplicación **[P-touch Update Software]**.



- 2 Haga clic en el icono **[Actualización del software del ordenador]**.

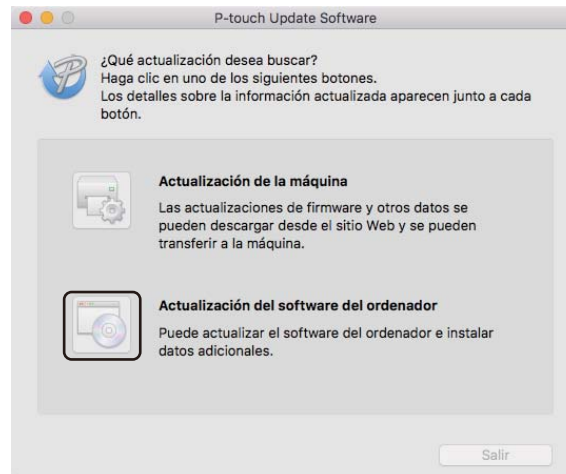

- 3 Seleccione **[Impresora]** e **[Idioma]**, active la casilla de verificación situada junto a P-touch Editor y, a continuación, haga clic en **[Instalar]**.
- 4 Aparecerá un mensaje que indica que la instalación ha finalizado.

Actualización de P-touch Editor Lite (solo Windows) y del firmware

⚠ Importante

- Antes de actualizar el firmware, debe instalar el controlador de la impresora.
- No apague el interruptor mientras transfiere datos o actualiza el firmware.
- Si se está ejecutando otra aplicación, ciérrela.

Para Windows

1 Encienda la impresora y conecte el cable USB.

2 Inicie P-touch Update Software.

■ **Para Windows Vista / Windows 7 / Windows Server 2008 / Windows Server 2008 R2:**

Haga doble clic en el icono **[P-touch Update Software]**.



Nota

También se puede usar el siguiente método para iniciar P-touch Update Software.

Haga clic en el botón Inicio, y después seleccione **[Todos los programas] - [Brother P-touch] - [P-touch Update Software]**.

■ **Para Windows 8 / Windows 8.1 / Windows Server 2012 / Windows Server 2012 R2:**

Haga clic en **[P-touch Update Software]** en la pantalla **[Aplicaciones]** o haga doble clic en **[P-touch Update Software]** en el escritorio.

■ **Para Windows 10:**

Desde el botón Inicio, haga clic en **[Brother P-touch] - [P-touch Update Software]** o haga doble clic en **[P-touch Update Software]** en el escritorio.



- Haga clic en el icono **[Actualización de la máquina]**.



- Seleccione **[Impresora]**, asegúrese de que aparezca el mensaje **[La máquina está conectada correctamente.]** y luego haga clic en **[Aceptar]**.

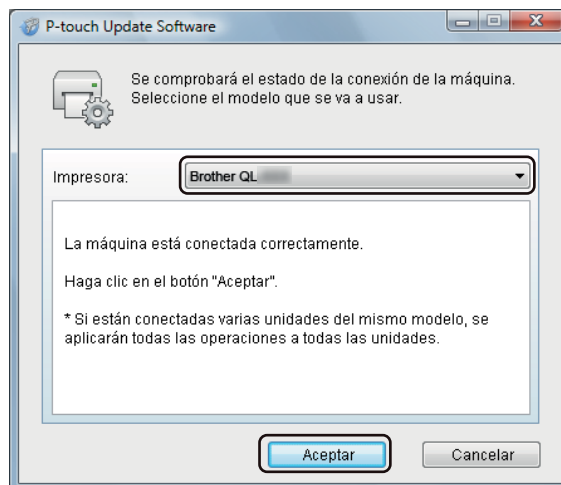

- 5 Seleccione [**Idioma**], marque la casilla de verificación situada junto al firmware que va a actualizar y, a continuación, haga clic en [**Transferir**].

! Importante

No apague la impresora ni desconecte el cable durante la transferencia de datos.

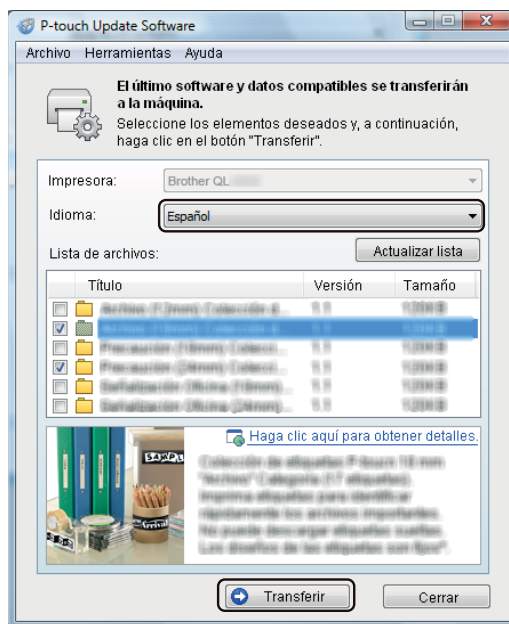

- 6 Compruebe el contenido que se va a actualizar y haga clic en [**Inicio**] para comenzar con la actualización.
Comenzará la actualización del firmware.

! Importante

No apague la impresora ni desconecte el cable durante el proceso de actualización.

Para ordenadores Mac

- 1 Encienda la impresora y conecte el cable USB.
- 2 Haga doble clic en el icono [**P-touch Update Software**] en el escritorio.

Nota

También se puede usar el siguiente método para iniciar P-touch Update Software.

Haga doble clic en [**Macintosh HD**] - [**Aplicaciones**] - [**P-touch Update Software**] y, a continuación, en el icono de la aplicación [**P-touch Update Software**].



- Haga clic en el icono **[Actualización de la máquina]**.

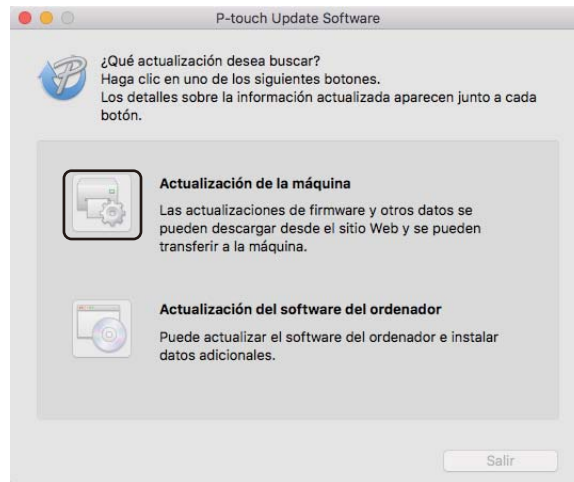

- Seleccione **[Impresora]**, asegúrese de que aparezca el mensaje **[La máquina está conectada correctamente.]** y luego haga clic en **[Aceptar]**.
- Seleccione **[Idioma]**, marque la casilla de verificación situada junto al firmware que va a actualizar y, a continuación, haga clic en **[Transferir]**.

! Importante

No apague la impresora ni desconecte el cable durante la transferencia de datos.

- Compruebe el contenido que quiera actualizar y haga clic en **[Inicio]** para comenzar con la actualización.
Comenzará la actualización del firmware.

Nota

No apague la impresora durante el proceso de actualización.



Red

Introducción	157
Cambio de la configuración de red de la impresora de etiquetas	158
Administración basada en web	161

12 Introducción

Características de red

Puede compartir la impresora en una red inalámbrica IEEE 802.11b/g/n o una red cableada Ethernet 10BASE-T/100BASE-TX con autonegociación (solo QL-820NWB) utilizando el servidor de impresión de red interno. El servidor de impresión admite diferentes funciones y métodos de conexión según el sistema operativo que se ejecute en una red compatible con TCP/IP.

Cambio de la configuración de red de la impresora de etiquetas (dirección IP, máscara de subred y puerta de enlace)

Uso de la utilidad BRAdmin Light (solo Windows)

La utilidad BRAdmin Light está diseñada para la configuración inicial de dispositivos Brother conectables a la red. También puede buscar productos Brother en un entorno TCP/IP, mostrar el estado y realizar configuraciones básicas de red, como la dirección IP.

Instalación de BRAdmin Light

- 1 Visite Brother support web en support.brother.com y descargue el instalador para obtener el software y los documentos.
- 2 Haga doble clic en el archivo descargado y siga las instrucciones que aparecen en la pantalla para realizar la instalación. En el cuadro de diálogo para seleccionar qué elementos quiere instalar, seleccione BRAdmin Light.



Nota

- Si necesita una administración más avanzada de la impresora, use la utilidad más reciente de Brother BRAdmin Professional que esté disponible para su descarga desde Brother support web, en support.brother.com
- Si utiliza software de seguridad, antispyware o antivirus, desactívelos temporalmente. Cuando se haya asegurado de que puede imprimir, vuelva a activarlos.
- El nombre del nodo aparecerá en la ventana actual de BRAdmin Light. El nombre del nodo predeterminado del servidor de impresión de la impresora es "BRNxxxxxxxxxxx" o "BRWxxxxxxxxxxx". ("xxxxxxxxxxx" se basa en la dirección MAC/dirección Ethernet de la impresora).

Configuración de la dirección IP, la máscara de subred y la puerta de enlace con BRAdmin Light

- 1 Inicie la utilidad BRAdmin Light.
 - **Windows Vista / Windows 7 / Windows Server 2008 / Windows Server 2008 R2:**
Haga clic en [Inicio] - [Todos los programas] - [Brother] - [BRAdmin Light] - [BRAdmin Light].
 - **Windows 8 / Windows 8.1 / Windows Server 2012 / Windows Server 2012 R2:**
Haga clic en el icono [BRAdmin Light] en la pantalla [Aplicaciones].
 - **Windows 10:**
Desde el botón Inicio, haga clic en [BRAdmin Light] en [Brother].
- 2 BRAdmin Light buscará nuevos dispositivos automáticamente.

- Haga doble clic en el dispositivo sin configurar.

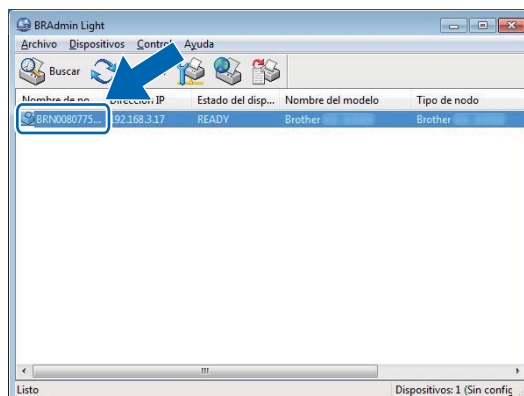

Nota

Si no usa un servidor DHCP/BOOTP/RARP, el dispositivo aparecerá como **[Sin configurar]** en la pantalla de utilidades de BRAdmin Light.

- Seleccione **[STATIC]** en **[Método de arranque]**. Escriba la configuración de **[Dirección IP]**, la **[Máscara de subred]** y la **[Puerta de acceso]** (en caso necesario) del servidor de impresión.



- Haga clic en **[Aceptar]**.
- Si ha configurado correctamente la dirección IP, el servidor de impresión Brother aparecerá en la lista de dispositivos.

Otras utilidades de administración

La impresora se puede usar con las siguientes utilidades de administración además de la utilidad BRAdmin Light. Puede cambiar la configuración de red usando estas utilidades.

Uso de la administración basada en web (explorador web)

Se puede utilizar un explorador web estándar para cambiar la configuración del servidor de impresión con HTTP (Protocolo de transferencia de hipertexto). Para obtener más información, consulte *Definición de la configuración de la impresora con Administración basada en Web (explorador Web)* en la página 162.

Uso de la utilidad BRAdmin Professional (solo Windows)

BRAdmin Professional es una utilidad para una administración más avanzada de los dispositivos Brother conectados en red. Esta utilidad puede buscar productos Brother de la red y mostrar el estado del dispositivo en una ventana de tipo Explorer de fácil lectura que cambia el color que representa el estado de cada dispositivo. Se puede definir la configuración de la red y del dispositivo junto con la posibilidad de actualizar el firmware del dispositivo desde un ordenador Windows en su red de área local (LAN). BRAdmin Professional también puede registrar la actividad de los dispositivos Brother de la red y exportar los datos de registro.

Para obtener más información y descargas, visite Brother support web en support.brother.com



Nota

- Use la utilidad más reciente de Brother BRAdmin Professional que esté disponible para su descarga desde Brother support web, en support.brother.com
- Si utiliza software de seguridad, antispyware o antivirus, desactívelos temporalmente. Cuando se haya asegurado de que puede imprimir, vuelva a activarlos.
- El nombre del nodo aparecerá en la ventana actual de BRAdmin Professional. El nombre del nodo predeterminado es "BRWxxxxxxxxxxxx" o "BRNxxxxxxxxxxxx". ("xxxxxxxxxxxx" se basa en la dirección MAC/dirección Ethernet de la impresora).

Información general

Se puede utilizar un explorador web estándar para administrar una impresora de la red mediante HTTP. Cuando se utiliza Administración basada en web, se pueden utilizar las siguientes operaciones:

- Mostrar la información del estado de la impresora
- Cambiar la configuración de la red, como la información de TCP/IP
- Mostrar información de versión del software de la impresora y el servidor de impresión
- Cambiar detalles de configuración de la red y la impresora



Nota

Recomendamos utilizar Microsoft Internet Explorer 9/10/11 para Windows y Safari 8 o posterior para Mac. Asegúrese de que JavaScript y las cookies estén siempre activadas en el explorador que utilice.

Para utilizar Administración basada en web, la red debe usar TCP/IP y la impresora y el ordenador deben tener una dirección IP válida.

Definición de la configuración de la impresora con Administración basada en Web (explorador Web)

Se puede utilizar un explorador web estándar para cambiar la configuración del servidor de impresión con HTTP (Protocolo de transferencia de hipertexto).

- 1 En la barra de direcciones del explorador, escriba la dirección IP de su impresora (o el nombre del servidor de impresión).
Por ejemplo: `http://192.168.1.2`



Nota

Si ha editado el archivo de hosts del ordenador o utiliza un sistema de nombres de dominio, puede escribir también el nombre DNS del servidor de impresión. Ya que el servidor de impresión admite TCP/IP y NetBIOS, también puede escribir el nombre NetBIOS del servidor de impresión. El nombre de NetBIOS se encuentra en la página de configuración de la impresora. A la máquina se le asigna un nombre NetBIOS formado por los 15 primeros caracteres del nombre del nodo y, de forma predeterminada, aparecerá como "BRNxxxxxxxx", donde "xxxxxxxx" es la dirección Ethernet.



- 2 Ahora puede cambiar la configuración del servidor de impresión.



Nota

Definición de una contraseña

Se recomienda establecer una contraseña de inicio de sesión para evitar el acceso no autorizado a Administración basada en web.

- 1 Haga clic en **[Administrador]**.
- 2 Escriba la contraseña que desea utilizar (hasta 32 caracteres).
- 3 Vuelva a escribir la contraseña en el campo **[Confirme la nueva contraseña]**.
- 4 Haga clic en **[Enviar]**.
La próxima vez que acceda a Administración basada en web, introduzca la contraseña en el campo **[Inicio de sesión]** y, a continuación, haga clic en .
Después de configurar los ajustes, cierre la sesión haciendo clic en .

También puede establecer una contraseña haciendo clic en **[Configure la contraseña]** desde la página web de la impresora si no va a establecer una contraseña de inicio de sesión.



Apéndice

Reajuste de la impresora de etiquetas	164
Mantenimiento	166
Solución de problemas	169
Especificaciones del producto	184
Notas sobre el uso de P-touch Transfer Manager	186
Términos e información de red	188
Lista de códigos de barras para la función P-touch Template	197
Uso de la unidad de la batería (Opcional: PA-BU-001)	201
Uso del escáner de códigos de barras Brother (Opcional: PA-BR-001) (solo QL-820NWB)	204

Reajuste la memoria interna de su impresora para borrar todos los archivos de etiquetas guardados o si la impresora no funciona correctamente.

Reajuste de toda la configuración a la configuración de fábrica utilizando los botones de la impresora de etiquetas (solo QL-810W)

Para reajustar la impresora, realice el siguiente procedimiento.

- 1 Compruebe que la impresora esté apagada.
- 2 Pulse y mantenga pulsado el botón de encendido (⏻) y el botón de corte (✂) durante más de tres segundos. El LED de estado se iluminará en color verde.
- 3 Continúe manteniendo pulsado el botón de encendido (⏻); a continuación, el LED de estado se ilumina en color naranja. Mientras el LED de Editor Lite parpadea en color verde en intervalos de medio segundo, el LED de Wi-Fi (📶) parpadea en color azul en intervalos de medio segundo.
 - Pulse el botón de corte (✂) una vez para reajustar la configuración de red; el LED de estado se ilumina en color naranja.
 - Pulse el botón de corte (✂) dos veces para reajustar los datos del usuario, entonces, el LED de Wi-Fi (📶) se ilumina en color azul.
 - Pulse el botón de corte (✂) tres veces para reajustar toda la configuración y la configuración del dispositivo a los ajustes de fábrica, entonces, el LED de Editor Lite se ilumina en color verde.
- 4 Suelte el botón de encendido (⏻). El LED de estado parpadea en color naranja cuatro veces y, a continuación, se ilumina en color naranja; el LED de Wi-Fi (📶) parpadea cuatro veces en color azul y, a continuación, se ilumina en color azul y, mientras tanto, el LED de Editor Lite parpadea en color verde cuatro veces y se ilumina en color verde.

Reajuste de los datos con el menú de la pantalla LCD (solo QL-820NWB)

También puede reajustar la configuración siguiente mediante el menú de la pantalla LCD:

- Configuración de la impresora
- Configuración del usuario
- Configuración de red

Para obtener más información, consulte *Configuración de la pantalla LCD* en la página 12.

Reajuste de datos utilizando la Herramienta de configuración de la impresora

Puede utilizar la Herramienta de configuración de la impresora desde un ordenador a fin de realizar las siguientes operaciones para la impresora:

- Eliminación de plantillas y bases de datos
- Reajuste de la configuración de comunicación
- Reajuste de la configuración de la impresora a la de fábrica

Para obtener más información, consulte *Cambio de la configuración de la impresora de etiquetas* en la página 38.

Recomendamos limpiar la impresora regularmente para mantener su rendimiento en niveles correctos.

**Nota**

Desconecte siempre el adaptador de CA antes de limpiar la impresora.

Limpieza del exterior de la unidad

Limpie el polvo y las marcas de la unidad principal con un paño suave y seco.

Use un paño ligeramente humedecido con agua para limpiar las marcas difíciles.

**Nota**

No utilice disolvente para pintura, benceno, alcohol u otro disolvente orgánico.

Estos pueden deformar o dañar la carcasa de la impresora.

Limpieza del cabezal de impresión

El rollo DK (tipo de papel térmico) que se usa en el equipo está diseñado para limpiar automáticamente el cabezal de impresión. El cabezal de impresión se limpia cuando el rollo DK pasa por él durante la impresión y la alimentación de etiquetas.

Limpieza del rodillo

Limpie el rodillo con la hoja de limpieza (disponible por separado).

La impresora incluye solo una hoja de limpieza.

**Nota**

Cuando limpie el rodillo, asegúrese de utilizar la hoja de limpieza suministrada exclusivamente para esta impresora.

Si se utilizan otras hojas de limpieza, se puede dañar la superficie del rodillo y provocar un funcionamiento incorrecto.

- 1 Apague el interruptor de la impresora.
- 2 Sujete la impresora por la parte frontal y levante con firmeza la cubierta del compartimento del rollo DK para abrirlo.



- 3 Retire el rollo DK.

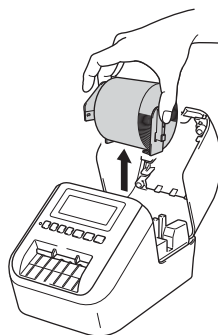

 **Nota**

Asegúrese de quitar el rollo DK antes de limpiar el rodillo. La función de limpieza del rodillo no funcionará correctamente si no se ha retirado el rollo DK.

- 4 Retire la pieza (B) de la hoja de limpieza.
Inserte el borde (A) de la hoja de limpieza en la unidad de impresión.

 **Nota**

El lado impreso de la hoja de limpieza debe mirar hacia arriba.

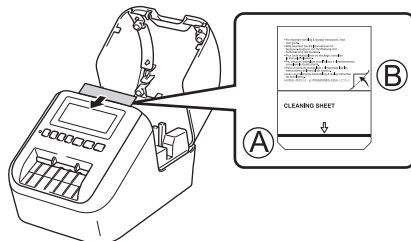

- 5 Cierre la cubierta del compartimento del rollo DK y encienda la impresora.
- 6 Pulse el botón de alimentación (⏻) (QL-810W) o el botón de corte (✂) (QL-820NWB) durante más de un segundo.
La hoja de limpieza sale.
La cara adhesiva de la hoja de limpieza eliminará la mancha o el polvo del rodillo.

 **Nota**

- Si no sale la hoja de limpieza, pulse y mantenga pulsado el botón de alimentación (⏻) (QL-810W) o el botón de corte (✂) (QL-820NWB) hasta que salga la hoja de limpieza.
- Deseche la hoja de limpieza después de utilizarla.

Limpieza de la salida de etiquetas

Si una etiqueta provoca que el equipo se atasque debido a residuos de adhesivo en la salida de etiquetas, limpie la salida de etiquetas con un paño.

Use un paño ligeramente humedecido para limpiar el adhesivo difícil.

Información general

En este capítulo, se explica cómo resolver los problemas típicos que pueden surgir al usar la impresora. Si tiene algún problema con la impresora, primero compruebe que haya realizado las siguientes tareas correctamente:

- Conecte la impresora a una toma de corriente o instale la batería. Para obtener más información, consulte *Conexión del adaptador de CA* en la página 7.
- Retire todo el embalaje de protección de la impresora.
- Instale y seleccione el controlador de la impresora correcto. Para obtener más información, consulte *Instalación del software y de los controladores de la impresora en un ordenador* en la página 22.
- Conecte la impresora a un ordenador o dispositivo móvil. Para obtener más información, consulte *Conexión de la impresora de etiquetas a un ordenador* en la página 23.
- Cierre por completo la cubierta del compartimento del rollo DK.
- Inserte correctamente un rollo DK. Para obtener más información, consulte *Carga del rollo DK* en la página 5.

Si continúa teniendo problemas, lea los consejos de solución de problemas que se presentan en este capítulo para obtener ayuda. Si, tras leer este capítulo, no puede resolver el problema, visite Brother support web en support.brother.com

Problemas de impresión

Problema	Solución
La impresora no imprime o se recibe un error de impresión.	<ul style="list-style-type: none"> • ¿Está suelto el cable? Compruebe que el cable esté conectado correctamente. • ¿Ha instalado el rollo DK correctamente? Si no es así, retire el rollo DK y vuelva a instalarlo. • ¿Queda rollo suficiente? Compruebe que quede rollo suficiente. • ¿Está abierta la cubierta del compartimento del rollo DK? Compruebe que la cubierta del compartimento del rollo DK esté cerrada. • ¿Se ha producido un error en la impresión o la transmisión? Apague la impresora y vuelva a encenderla. Si el problema persiste, póngase en contacto con su distribuidor de Brother. • Si la impresora está conectada mediante un concentrador USB, intente conectarla directamente al ordenador. Si no se soluciona, intente conectarla a otro puerto USB. • Asegúrese de que el [Tipo de papel] (Windows)/[Medio de impresión] (Mac) en P-touch Editor coincide con el medio instalado.
El LED de estado no está encendido.	<ul style="list-style-type: none"> • ¿Está bien insertado el adaptador de CA? Compruebe que el adaptador de CA esté insertado. Si está bien insertado, intente enchufarlo a otra toma de corriente.
La etiqueta impresa contiene rayas o caracteres con poca calidad o la alimentación de la etiqueta no se ha producido correctamente.	<ul style="list-style-type: none"> • ¿Está sucio el cabezal de impresión o el rodillo? Aunque el cabezal de impresión permanece generalmente limpio con un uso normal, el polvo o la suciedad del rodillo pueden obstruir el cabezal de impresión. Si esto ocurre, limpie el rodillo. Para obtener más información, consulte <i>Limpieza del rodillo</i> en la página 166.
En el ordenador aparece un error de transmisión de datos.	<ul style="list-style-type: none"> • ¿La impresora está en modo de enfriamiento (el LED de estado parpadea en color naranja)? Espere hasta que el LED de estado deje de parpadear e intente imprimir de nuevo.
Las etiquetas se atascan en el cortador.	<ul style="list-style-type: none"> • Póngase en contacto con el servicio de atención al cliente de Brother.
La etiqueta no sale correctamente después de la impresión.	<ul style="list-style-type: none"> • Compruebe que la ranura de salida de etiquetas no está bloqueada. • Extraiga y vuelva a instalar el rollo DK para comprobar que esté colocado correctamente. • Asegúrese de que la cubierta del compartimento del rollo DK esté bien cerrada.
Quiero cancelar el trabajo de impresión actual.	<ul style="list-style-type: none"> • Asegúrese de que la impresora de etiquetas esté encendida y pulse el botón de encendido (⏻).
La calidad de impresión es deficiente.	<ul style="list-style-type: none"> • ¿Hay suciedad o pelusas que impiden que el rodillo gire sin problemas? Limpie el rodillo con la hoja de limpieza (disponible por separado). Para obtener más información, consulte <i>Limpieza del rodillo</i> en la página 166.

Problema	Solución
El estilo de diseño no se ha actualizado después de cambiar el rollo mientras estaba activada la función del complemento.	<ul style="list-style-type: none"> • Cierre P-touch Editor para salir de la función de complemento y vuelva a activarlo.
El icono del complemento P-touch no aparece en Microsoft Word.	<ul style="list-style-type: none"> • ¿Inició Microsoft Word desde Microsoft Outlook? • ¿Ha seleccionado Microsoft Word como editor predeterminado para Microsoft Outlook? Debido a limitaciones del programa, el complemento de Microsoft Word no funciona con la configuración anterior. Salga de Microsoft Outlook y reinicie Microsoft Word.
Error del cortador.	Si se produce un error en el cortador, mantenga cerrada la cubierta del compartimento del rollo DK y pulse el botón de encendido (⏻). El cortador volverá a su posición normal y la impresora se apagará automáticamente. Con la impresora apagada, compruebe la salida de etiquetas y elimine el atasco de etiquetas. Póngase en contacto con el servicio de atención al cliente de Brother.
Quiero reajustar la impresora.	<p>Puede reajustar la impresora con la Herramienta de configuración de la impresora desde un ordenador.</p> <p>Para obtener más información, consulte <i>Cambio de la configuración de la impresora de etiquetas</i> en la página 38.</p> <p>Para QL-810W</p> <p>Puede reajustar la impresora con los botones de la impresora.</p> <p>Para obtener más información, consulte <i>Reajuste de toda la configuración a la configuración de fábrica utilizando los botones de la impresora de etiquetas (solo QL-810W)</i> en la página 164.</p> <p>Para QL-820NWB</p> <p>Puede reajustar la impresora con el menú de la pantalla LCD.</p> <p>Para obtener más información, consulte <i>LCD (solo QL-820NWB)</i> en la página 11.</p>



Problema	Solución
<p>Cuando imprimo utilizando el cable USB, la impresora se detiene repetidamente y, a continuación, sigue imprimiendo.</p>	<ul style="list-style-type: none"> • ¿Está ajustada la impresora para la impresión secuencial? Si es así, ajuste el modo de impresión para que utilice la memoria intermedia. <p>Para Windows Vista/Windows Server 2008:</p> <p>Abra las propiedades de la impresora desde el [Panel de control] - [Hardware y sonido] - [Impresoras], haga clic en la impresora que desee y seleccione [Seleccionar preferencias de impresión].</p> <p>Haga clic en la pestaña [Otros] y seleccione la opción [Después de haber recibido todos los datos].</p> <p>Para Windows 7/Windows 8/Windows 8.1/Windows Server 2008 R2/Windows Server 2012/Windows Server 2012 R2:</p> <p>Abra las propiedades de la impresora desde [Dispositivos e impresoras], haga clic con el botón derecho del ratón en la impresora que desee y seleccione [Preferencias de impresión]. Haga clic en la pestaña [Otros] y seleccione la opción [Después de haber recibido todos los datos].</p> <p>Para Windows 10:</p> <p>Abra las propiedades de la impresora desde el [Panel de control] - [Hardware y sonido] - [Dispositivos e impresoras], haga clic con el botón derecho del ratón en la impresora que desee y seleccione [Preferencias de impresión].</p> <p>Haga clic en la pestaña [Otros] y seleccione la opción [Después de haber recibido todos los datos].</p> <ul style="list-style-type: none"> • Una solución alternativa es desconectar el cable LAN hasta que haya finalizado la impresión a través de USB. (Solo QL-820NWB) <div data-bbox="818 1192 1284 1713" style="text-align: center;"> </div> <p style="text-align: center;">Para Windows</p>

Problema	Solución
<p>Los códigos de barras impresos no pueden leerse.</p>	<ul style="list-style-type: none"> ■ Imprima las etiquetas de modo que los códigos de barras estén alineados con el cabezal de impresión como aparece a continuación: <div data-bbox="889 388 1209 550" style="text-align: center;"> </div> <ol style="list-style-type: none"> 1 Cabezal de impresión 2 Códigos de barras 3 Orientación de impresión <ul style="list-style-type: none"> ■ Inténtelo con otro escáner. ■ Se recomienda imprimir el código de barras con las opciones de Calidad de impresión ajustadas en [Dar prioridad a la calidad de impresión] (excepto para la impresión en 2 colores). <p>Para Windows Vista</p> <p>Para mostrar las opciones de [Calidad], acceda a las propiedades de la impresora haciendo clic en el botón Inicio - [Panel de control] - [Hardware y sonido] - [Impresoras], haga clic con el botón derecho del ratón en la impresora que desee configurar y, después, haga clic en [Preferencias de impresión].</p> <p>Para Windows 7</p> <p>Para mostrar la opciones de [Calidad], acceda a las propiedades de la impresora haciendo clic en el botón Inicio - [Dispositivos e impresoras], haga clic con el botón derecho del ratón en la impresora que desee configurar y, después, haga clic en [Preferencias de impresión].</p> <p>Para Windows 8/Windows 8.1</p> <p>Para mostrar las opciones de [Calidad], acceda a las propiedades de la impresora haciendo clic en [Panel de control] en la pantalla [Aplicaciones] - [Hardware y sonido] - [Dispositivos e impresoras], haga clic con el botón derecho del ratón en la impresora cuya configuración desee cambiar y, a continuación, seleccione [Preferencias de impresión].</p> <p>Para Windows 10</p> <p>Para mostrar las opciones de [Calidad], abra las propiedades de la impresora haciendo clic en el botón Inicio - [Configuración] - [Dispositivos] - [Impresoras y escáneres] - [Dispositivos e impresoras], haga clic con el botón derecho del ratón en la impresora que desee configurar y, seguidamente, haga clic en [Preferencias de impresión].</p> <p>Para ordenadores Mac</p> <p>Para cambiar las opciones de la Calidad de impresión, abra el cuadro de diálogo Imprimir y seleccione [Básica] en el menú emergente de opciones de impresión.</p>

Problema	Solución
Aparecen líneas con un nivel de densidad de rojo alto.	<ol style="list-style-type: none"> 1 Saque el rollo DK de la impresora. 2 Cierre por completo la cubierta del compartimento del rollo DK. 3 Pulse y mantenga pulsado el botón de Editor Lite (QL-810W) o el botón Cancelar (QL-820NWB) durante más de cinco segundos. Espere mientras gira el rodillo de sujeción. 4 Cuando el rodillo de sujeción deje de girar, cargue el rollo DK. <p>El rodillo girará durante 40 segundos aproximadamente.</p>
Quiero introducir la etiqueta.	<p>Para QL-810W</p> <p>Pulse y mantenga pulsado el botón de alimentación (↑) durante un segundo.</p> <p>Para QL-820NWB</p> <p>Pulse el botón de corte (>⌘) durante un segundo o pulse el botón Menú para seleccionar [Inicio de alimentación] en el menú [Alimentación].</p> <p>[Ajust. alim.etiq.precort.] en el menú [Alimentación] ajusta la longitud de la etiqueta introducida cuando se utiliza una etiqueta precortada.</p>

Problemas de configuración de la red

Problema	Solución
Utiliza software de seguridad.	<ul style="list-style-type: none"> ■ Confirme la configuración en el cuadro de diálogo de la instalación. ■ Permita el acceso cuando aparezca el mensaje de alerta del software de seguridad durante la instalación de la impresora.
La configuración de seguridad (SSID/clave de red) es incorrecta.	<p>Vuelva a comprobarla y seleccione la configuración de seguridad correcta.</p> <ul style="list-style-type: none"> ■ Puede usarse el nombre del fabricante o el número de modelo del punto de acceso/enrutador inalámbrico como configuración de seguridad predeterminada. ■ Consulte las instrucciones incluidas con el punto de acceso/enrutador inalámbrico para obtener información sobre cómo buscar la configuración de seguridad. ■ Consulte al fabricante del punto de acceso/enrutador inalámbrico o consulte al proveedor de Internet o al administrador de red.
Su impresora no puede conectar con el dispositivo host a través de Wi-Fi o de Bluetooth.	<ul style="list-style-type: none"> ■ Coloque la impresora a una distancia de aproximadamente un metro del dispositivo móvil cuando defina la configuración de la red Wi-Fi. ■ Traslade la impresora a una zona en la que no haya obstáculos. ■ Si cerca de su impresora o del enrutador o del punto de acceso inalámbrico hay un ordenador inalámbrico, un dispositivo equipado con Bluetooth, un horno microondas, un teléfono digital inalámbrico u otro tipo de dispositivo, aléjelos de su impresora o del enrutador o punto de acceso inalámbrico.
Su impresora no puede imprimir a través de Wi-Fi o Bluetooth.	
Existen obstrucciones (paredes o muebles, por ejemplo) entre la impresora y el dispositivo móvil.	Traslade la impresora a una zona en la que no haya obstáculos.
Hay un ordenador inalámbrico, dispositivo compatible con Bluetooth, horno microondas o teléfono inalámbrico digital cerca de la impresora o del punto de acceso/enrutador inalámbrico.	Aleje otros dispositivos de la impresora.
Utiliza un filtro de dirección MAC.	<p>Puede confirmar la dirección MAC imprimiendo el informe de configuración de la impresora.</p> <p>Para obtener más información, consulte <i>Confirmación de la configuración de la impresora de etiquetas</i> en la página 85.</p> <p>Puede confirmar la dirección MAC confirmando [Modo Infraestructura] en la pantalla LCD (solo QL-820NWB). Para obtener más información, consulte <i>Estado de WLAN</i> en la página 19.</p>
Su punto de acceso/enrutador inalámbrico está en modo sigiloso (no transmite el nombre SSID).	<ul style="list-style-type: none"> ■ Debe introducir el nombre SSID correcto durante la instalación o cuando utilice la Herramienta de configuración de la impresora. ■ Compruebe el nombre SSID en las instrucciones proporcionadas con su punto de acceso/enrutador inalámbrico y vuelva a definir la configuración Wi-Fi.

Problema	Solución
<p>Su impresora no está conectada correctamente a la red.</p>	<ul style="list-style-type: none"> ■ Compruebe que la impresora esté en el modo al que desee conectarse. ■ Si la impresora sigue sin conectarse, intente lo siguiente. <ul style="list-style-type: none"> • Para conexión con Wi-Fi <p>Para QL-810W</p> <p> (parpadea una vez cada tres segundos): La red no está conectada correctamente y hay que volver a definir la configuración Wi-Fi.</p> <p>Para QL-820NWB</p> <p>: Su impresora está buscando la red.</p> <ul style="list-style-type: none"> • Para Wireless Direct <p>Para QL-810W</p> <p>Busque la impresora desde el dispositivo Wi-Fi.</p> <p>Para QL-820NWB</p> <p>Si el icono Wireless Direct aparece en la pantalla LCD, busque la impresora desde el dispositivo que desee conectar.</p> <ul style="list-style-type: none"> • Para LAN cableada (solo QL-820NWB) <p>Compruebe que el cable LAN esté conectado correctamente.</p> <ul style="list-style-type: none"> • Para Bluetooth (solo QL-820NWB) <p>Si el icono Bluetooth aparece en la pantalla LCD, busque la impresora desde el dispositivo que desee conectar.</p>
<p>He comprobado e intentado hacer todo lo anterior, pero sigo sin poder completar la configuración Wi-Fi/Bluetooth.</p>	<p>Apague la impresora y vuelva a encenderla. A continuación, intente configurar las opciones de Wi-Fi y Bluetooth de nuevo.</p>
<p>Su impresora no está conectada si se pierde la conexión Bluetooth con un dispositivo Apple (iPad, iPhone o iPod touch) (solo QL-820NWB).</p>	<p>Active la función Reconexión automática.</p> <p>Puede ajustarla desde la Herramienta de configuración de la impresora o el botón Menú. Para obtener más información, consulte <i>Bluetooth</i> en la página 20 o <i>Cambio de la configuración de la impresora de etiquetas</i> en la página 38.</p>

La impresora de etiquetas no puede imprimir a través de la red No se encuentra la impresora de etiquetas en la red ni siquiera después de una instalación correcta

Problema	Solución
Utiliza software de seguridad.	Consulte <i>Problemas con el software de seguridad</i> en la página 177.
La impresora no tiene asignada una dirección IP disponible.	<ul style="list-style-type: none"> ■ Confirme la dirección IP y la máscara de subred. Verifique que las direcciones IP y las máscaras de subred del ordenador y de la impresora son correctas y están ubicadas en la misma red. Para obtener más información sobre cómo verificar la dirección IP y la máscara de subred, consulte al administrador de red. ■ Confirme la dirección IP, la máscara de subred y el resto de la configuración de la red a través de la Herramienta de configuración de la impresora. Para obtener más información, consulte <i>Cambio de la configuración de la impresora de etiquetas</i> en la página 38.
Error en el trabajo de impresión anterior.	<ul style="list-style-type: none"> ■ Si el trabajo de impresión que no se imprimió sigue todavía en la cola de impresión del ordenador, elimínelo. Por ejemplo, cuando utilice Windows 7:  , [Dispositivos e impresoras] y seleccione su impresora en [Impresoras y faxes]. Haga doble clic en el icono de su impresora y, a continuación, seleccione [Cancelar todos los documentos] en el menú [Impresora].
He comprobado e intentado hacer todo lo anterior, pero mi impresora no imprime.	Desinstale el controlador y el software de la impresora y vuelva a instalarlos.

Problemas con el software de seguridad

Problema	Solución
No seleccionó permitir el acceso cuando apareció el cuadro de diálogo de la alerta de seguridad durante la instalación estándar, la instalación de BRAdmin Light o al imprimir.	Si no seleccionó permitir el acceso cuando apareció el cuadro de diálogo de la alerta de seguridad , es posible que la función de cortafuegos del software de seguridad bloquee el acceso. Puede que algún software de seguridad bloquee el acceso sin mostrar un cuadro de diálogo de alerta de seguridad . Para permitir el acceso, consulte las instrucciones del software de seguridad o pregunte al fabricante.
Se están utilizando números de puerto incorrectos para las características de red de Brother.	Se utilizan los siguientes números de puerto para las características de red de Brother: <ul style="list-style-type: none"> ■ BRAdmin Light – Número de puerto 161/Protocolo UDP. Para obtener información sobre cómo abrir el puerto, consulte las instrucciones del software de seguridad o pregunte al fabricante.

Comprobación del funcionamiento de los dispositivos de red





Problema	Solución
La impresora y el punto de acceso/enrutador inalámbrico no están encendidos.	Asegúrese de haber realizado todas las tareas que se indican en la página 169.
No conozco los datos de configuración de red de la impresora, como la dirección IP.	Consulte la Herramienta de configuración de la impresora. Para obtener más información, consulte <i>Cambio de la configuración de la impresora de etiquetas</i> en la página 38.

Información de la versión

















Problema	Solución
No conozco el número de versión del firmware de la impresora.	<p>Puede utilizar el siguiente procedimiento.</p> <p>Para QL-810W</p> <ol style="list-style-type: none"> 1 Encienda su impresora. 2 Pulse y mantenga pulsado el botón de corte (>X) durante más de un segundo para imprimir el informe. (Use un rollo DK de 62 mm) <p>Para QL-820NWB</p> <ol style="list-style-type: none"> 1 Encienda su impresora. 2 Pulse los botones Menú, [▲] o [▼] para seleccionar el menú [Información] y, a continuación, pulse el botón [OK] (Aceptar). 3 Seleccione [Imprimir configuración] usando el botón [▲] o [▼] y, a continuación, pulse el botón [OK] (Aceptar). 4 Seleccione [Todo], [Registro de uso], [Ajustes impresora] o [Datos de transferencia] utilizando los botones [▲] o [▼] y, a continuación, pulse el botón [OK] (Aceptar) para imprimir el informe.
Quiero confirmar que estoy usando la última versión del software.	<p>Utilice P-touch Update Software para confirmar que tiene la última versión.</p> <p>Consulte <i>Cómo actualizar software de P-touch</i> en la página 149 para obtener más información sobre P-touch Update Software.</p>

Indicadores LED













Los indicadores se iluminan y parpadean para indicar el estado de la impresora.

-  El indicador está iluminado en el color que se muestra
-  El indicador parpadea en el color que se muestra
-  El indicador puede estar apagado o encendido, o parpadear en cualquiercolor
-  Indicador apagado





QL-810W





LED de estado	LED de Editor Lite	LED de Wi-Fi	LED de batería	Estado	
				Apagado	
				Encendido	
				Modo de alimentación	
				Modo de impresión	
				Modo de rotación del rodillo hacia delante/hacia atrás	
				Modo de corte	
				Modo de limpieza	
					La WLAN está encendida y conectada
					Modo de configuración de WPS
					La WLAN está encendida pero no conectada
					WLAN desactivada
				Modo P-touch Editor Lite LAN	

LED de estado	LED de Editor Lite	LED de Wi-Fi	LED de batería	Estado
				Modo de preparación de impresión
				Cancelando trabajo
				Recibiendo datos del ordenador
				Transfiriendo datos
				Se ha abierto la cubierta del compartimento del rollo DK. Cierre correctamente la cubierta del compartimento del rollo DK
				Modo de reajuste (Una vez cada segundo)
				Modo de apagado El botón de corte (>⌘) se pulsa una vez en modo de reajuste
				<ul style="list-style-type: none"> De forma continua: la impresora está en modo de enfriamiento Tres veces: otro dispositivo está detectando la impresora
				Modo de sobrescritura de datos
				El botón de corte (>⌘) se pulsa tres veces en modo de reajuste
				El botón de corte (>⌘) se pulsa dos veces en modo de reajuste
				Modo de arranque
 (Una vez cada 2 segundos)				Se ha acabado el rollo DK
				Error de alimentación
				Error de transmisión
				Error de búsqueda en base de datos
				Error de búsqueda de punto de acceso
				Error de conexión de punto de acceso
				Error de seguridad
				Sin plantilla seleccionada
				Apertura de la cubierta del compartimento del rollo DK mientras la impresora está en uso
				Error de falta de material
				Error de soporte incorrecto
Error de comando de comunicación				
Error de impresión de alta resolución de soporte de dos colores				

LED de estado	LED de Editor Lite	LED de Wi-Fi	LED de batería	Estado
				La batería se está cargando
				<ul style="list-style-type: none"> • Si el testigo naranja parpadea una vez cada segundo, la batería necesita recargarse. • Si el testigo naranja parpadea una vez cada 4 segundos, la batería tiene poca energía. • Si el testigo naranja parpadea una vez cada 4 segundos, la batería está por la mitad.
				La batería está completamente cargada
 (Dos veces cada 2 segundos)				Error del cortador
				Error del sistema

QL-820NWB

LED de estado	Estado
	Apagado
	Encendido
	Modo de alimentación
	Modo de impresión
	Modo de almacenamiento masivo
	Modo de rotación del rodillo hacia delante/hacia atrás
	Modo de corte
	Modo de limpieza
	Modo de inicialización
	Modo de preparación de impresión
	Cancelando de trabajo
	Recibiendo datos del ordenador
	Transfiriendo datos
	Modo de sobrescritura de datos
	<ul style="list-style-type: none"> • Se ha abierto la cubierta del compartimento del rollo DK. Cierre correctamente la cubierta del compartimento del rollo DK. • Modo de apagado.
	

LED de estado	Estado
	Modo de solución de dirección IP
	Modo de arranque
 (Una vez cada 2 segundos)	<ul style="list-style-type: none"> Se ha acabado el rollo DK Error de alimentación Error de transmisión Error de búsqueda en base de datos Error de búsqueda de punto de acceso Error de conexión de punto de acceso Error de seguridad Sin plantilla seleccionada Apertura de la cubierta del compartimento del rollo DK mientras la impresora está en uso Error de falta de material Error de soporte incorrecto Error de comando de comunicación Error de impresión de alta resolución de soporte de dos colores
 (Dos veces cada 2 segundos)	<ul style="list-style-type: none"> Error del cortador Error de almacenamiento masivo Error del sistema

Solución de problemas

Problema	Solución
Datos recibidos en el búfer	<p>Los datos de impresión se guardan en el búfer. Si la impresora no ha recibido los datos completos, la impresión no comenzará.</p> <p>Apague la impresora y vuelva a encenderla.</p>
El cabezal se está enfriando	<p>El cabezal térmico está demasiado caliente.</p> <p>La impresora se detiene y reanuda la impresión una vez que el cabezal térmico se ha enfriado. El cabezal puede calentarse demasiado si imprime un gran número de etiquetas.</p> <p>Cuando el cabezal térmico se calienta demasiado, puede generar imágenes fuera del área de impresión. Para evitar o retrasar el sobrecalentamiento, asegúrese también de que la impresora cuente con una ventilación adecuada y no esté situado en un espacio cerrado.</p> <p>Si la impresora debe enfriarse al haberse sobrecalentado debido al tipo de rollo DK que se está utilizando o al contenido de la etiqueta, es posible que la impresión tarde más de lo habitual.</p> <p> Nota</p> <p>Esta situación puede producirse con más frecuencia cuando la impresora se usa a gran altitud (más de 3048 m) debido a que hay una menor densidad de aire disponible para enfriar la impresora.</p>
La impresora está en modo de arranque	<p>Para resolver el problema, póngase en contacto con su distribuidor o servicio de atención al cliente de Brother para recibir asistencia.</p>
Errores de rollo DK	<p>Compruebe lo siguiente:</p> <ul style="list-style-type: none"> • Está utilizando el rollo DK correcto. • Quedan suficientes etiquetas. • El rollo DK está instalado correctamente.
Quiero reajustar un error	<p>Para reajustar un error:</p> <ol style="list-style-type: none"> 1 Abra la cubierta del compartimento del rollo DK y después ciérrela. 2 Si el error no se reajusta, pulse el botón de corte (✂). 3 Si el error no se reajusta, apague la impresora y vuelva a encenderla. 4 Si el error sigue sin reajustarse, póngase en contacto con el servicio de atención al cliente de Brother.

Especificaciones de la impresora de etiquetas

Nombre del modelo	QL-810W	QL-820NWB
Tamaño		
Dimensiones	Aproximadamente 125,3 (An) × 234 (Pr) × 145 (Al) mm	Aproximadamente 125,3 (An) × 234 (Pr) × 145 (Al) mm
Peso	Aprox. 1,12 kg (sin rollos DK)	Aprox. 1,16 kg (sin rollos DK)
Indicadores LED		
LED de Editor Lite, LED de batería, LED de estado, LED de Wi-Fi		LED de estado
Botones		
Botón de encendido/apagado, botón de alimentación, botón de corte, botón WPS, botón de Wi-Fi, botón de Editor Lite		Botón de encendido/apagado, botón de corte, botón de menú, botón Cancelar, botón de flecha hacia arriba, botón de flecha hacia abajo, botón OK (Aceptar)
Impresión		
Método	Impresión térmica directa por cabezal térmico	Impresión térmica directa por cabezal térmico
Cabezal de impresión	300 ppp/720 puntos	300 ppp/720 puntos
Resolución de impresión	Estándar: 300 × 300 ppp Modo Alta resolución: 300 × 600 ppp	Estándar: 300 × 300 ppp Modo Alta resolución: 300 × 600 ppp
Velocidad de impresión	Adaptador de CA: máx. 176 mm/s / Para impresión en 2 colores, máx. 24 mm/s Batería: máx. 176 mm/s / Para impresión en 2 colores, máx. 15 mm/s La velocidad de impresión real varía según las condiciones.	Adaptador de CA: máx. 176 mm/s / Para impresión en 2 colores, máx. 24 mm/s Batería: máx. 176 mm/s / Para impresión en 2 colores, máx. 15 mm/s La velocidad de impresión real varía según las condiciones.
Anchura máxima de impresión	58 mm	58 mm

Nombre del modelo		QL-810W	QL-820NWB	
Interfaz				
Puerto USB	Versión 2.0 Full Speed (periférico)		Versión 2.0 Full Speed (periférico)	
Wi-Fi	<ul style="list-style-type: none"> • Wireless Direct: IEEE 802.11g/n • Modo infraestructura: IEEE 802.11b/g/n • WPS 2.0 		<ul style="list-style-type: none"> • Wireless Direct: IEEE 802.11g/n • Modo infraestructura: IEEE 802.11b/g/n • WPS 2.0 	
Host USB	-		Clase HID	
Puerto LAN	-		10BASE-T/100BASE-TX	
Bluetooth	-		Ver 2.1 + EDR Perfiles compatibles: SPP, OPP, BIP, HCRP Protocolo compatible: iAP	
Alimentación eléctrica				
Adaptador	Adaptador de CA (PA-AD-001A): CA DE ENTRADA 100-240 V 50/60 Hz CC DE SALIDA 25 V 3,6 A		Adaptador de CA (PA-AD-001A): CA DE ENTRADA 100-240 V 50/60 Hz CC DE SALIDA 25 V 3,6 A	
Batería (opcional)	Unidad de batería (opcional) Unidad de batería de iones de litio (PA-BU-001): 14,4 V		Unidad de batería (opcional) Unidad de batería de iones de litio (PA-BU-001): 14,4 V	
Desconexión automática	Unidad de batería de iones de litio (PA-BU-001): Desactivado/10/20/30/40/50/60 minutos Adaptador de CA (PA-AD-001A): Desactivado/10/20/30/40/50/60 minutos (Para cambiar la configuración de desconexión automática, consulte <i>Cambio de la configuración de la impresora de etiquetas</i> en la página 38.)		Unidad de batería de iones de litio (PA-BU-001): Desactivado/10/20/30/40/50/60 minutos Adaptador de CA (PA-AD-001A): Desactivado/10/20/30/40/50/60 minutos (Para cambiar la configuración de desconexión automática, consulte <i>Cambio de la configuración de la impresora de etiquetas</i> en la página 38.)	
Otro				
Cortador	Cortador automático duradero		Cortador automático duradero	
Entorno	Temperatura/ humedad de funcionamiento	En funcionamiento: entre 10 y 35 °C / entre 20 y 80% Temperatura máxima en termómetro de bulbo húmedo: 27 °C	Temperatura/ humedad de funcionamiento	En funcionamiento: entre 10 y 35 °C / entre 20 y 80% Temperatura máxima en termómetro de bulbo húmedo: 27 °C
Sistemas operativos compatibles				
Consulte support.brother.com para conocer el listado completo y actualizado de software.				

Algunas funciones de P-touch Editor no están disponibles con la impresora. Tenga en cuenta los siguientes aspectos al utilizar P-touch Editor para crear plantillas.

Puede obtener una vista previa de la plantilla impresa antes de transferir la plantilla creada a la impresora. Para obtener más información, consulte *Transferencia de la plantilla a P-touch Transfer Manager* en la página 124.

Notas sobre la creación de plantillas

- Parte del texto de la plantilla que se transfiere a la impresora se imprimirá con tamaños de caracteres y fuentes similares que están cargados en la impresora. Por consiguiente, es posible que la etiqueta impresa difiera de la imagen de la plantilla creada en P-touch Editor.
- En función del ajuste de objeto de texto, es posible que el tamaño de los caracteres se reduzca automáticamente o que parte del texto no se imprima. En caso de que esto ocurra, cambie el ajuste de objeto de texto.
- Aunque se pueden aplicar estilos de caracteres a caracteres individuales con P-touch Editor, los estilos se pueden aplicar a un bloque de texto solo con la impresora. Además, algunos estilos de caracteres no están disponibles en la impresora.
- Los fondos especificados con P-touch Editor no son compatibles con la impresora.
- No se puede transferir un diseño de P-touch Editor que use la función de impresión dividida (que amplía la etiqueta y la imprime en dos o más etiquetas).
- Solo se imprime la porción de la etiqueta que quede dentro del área imprimible.
- Es posible que los campos que sobrepasen el área de impresión no se impriman por completo.

Notas sobre la transferencia de plantillas

- Es posible que la etiqueta impresa difiera de la imagen que aparece en el área de vista previa de P-touch Transfer Manager.
- Si un código de barras no cargado en la impresora se transfiere a la impresora, se convertirá en una imagen cuando sea un código de barras bidimensional. La imagen del código de barras convertido no se puede editar.
- Todos los objetos transferidos que la impresora no pueda editar se convertirán en imágenes.
- Los objetos agrupados se convertirán en un mapa de bits individual.

Notas sobre la transferencia de datos que no sean plantillas

- Si se cambia el número o el orden de los campos de una base de datos y solo se transfiere la base de datos (archivo .csv) para actualizarla, es posible que la base de datos no se vincule correctamente a la plantilla. Además, la primera línea de datos del archivo transferido debe ser reconocida por la impresora como “nombres de campo”.
- Los logotipos, símbolos y gráficos descargados en la impresora se ajustarán automáticamente a escala como la fuente residente o cualquiera de los símbolos residentes en la biblioteca.

Protocolos y características de seguridad compatibles

Interfaz	Inalámbrica	IEEE 802.11b/g/n (Modo infraestructura) IEEE 802.11g/n (Modo Wireless Direct)
	Ethernet (Solo QL-820NWB)	Autonegociación en Ethernet 10BASE-T/100BASE-TX
Red (común)	Protocolo (IPv4)	ARP, RARP, BOOTP, DHCP, APIPA (Auto IP), mDNS, WINS, resolución de nombres NetBIOS, DNS Resolver, LPR/LPD, puerto no procesado personalizado/Port9100, servidor FTP, cliente y servidor TFTP, cliente SNTP, ICMP, respondedor LLMNR, SNMPv1/v2c
	Protocolo (IPv6)	NDP, RA, DNS Resolver, LPR/LPD, mDNS, puerto no procesado personalizado/Port9100, servidor FTP, cliente y servidor TFTP, ICMP, respondedor LLMNR, SNMPv1/v2c
Red (seguridad)	Inalámbrica	WEP 64/128 bits, WPA/WPA2-PSK, LEAP, EAP-FAST, PEAP, EAP-TTLS, EAP-TLS

Tipos de conexiones de red y protocolos

Encontrará información básica sobre las funciones avanzadas de red de la impresora junto con términos comunes y generales sobre redes.

Los protocolos compatibles y las funciones de red varían en función del modelo que se use.

Tipos de conexiones de red

Impresión punto a punto con TCP/IP

En un entorno punto a punto, cada ordenador envía y recibe datos directamente a cada dispositivo. No existe un servidor central que controle el acceso a archivos o el uso compartido de la impresora.

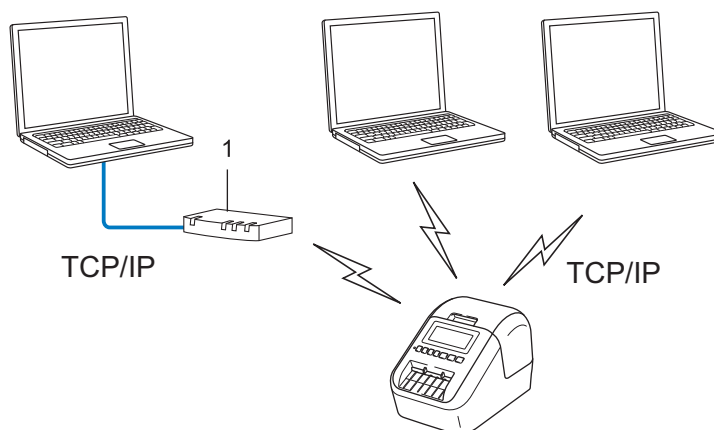

1 Enrutador

- En una red pequeña de dos o tres ordenadores, se recomienda el método de impresión punto a punto, ya que su configuración es más sencilla que la del método de impresión de uso compartido de red. Consulte *Impresión de uso compartido de red* en la página 190.
- Todos los ordenadores deben usar el protocolo TCP/IP.
- Su impresora necesita una configuración de dirección IP adecuada.
- Si utiliza un enrutador, deberá configurar la dirección de puerta de enlace en los ordenadores y su impresora.

Impresión de uso compartido de red

En un entorno de uso compartido de red, todos los ordenadores envían datos a través de un ordenador controlado de forma centralizada. Este tipo de ordenador se denomina frecuentemente “servidor” o “servidor de impresión”. Su tarea es controlar la impresión de todos los trabajos de impresión.

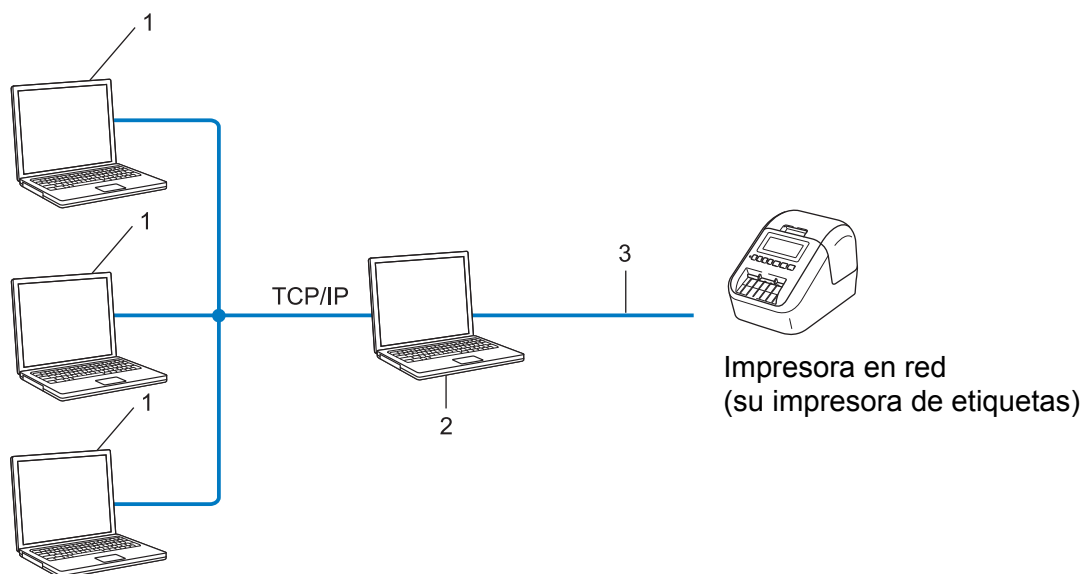

1 Ordenadores cliente

2 También denominado “servidor” o “servidor de impresión”

3 TCP/IP o USB

- En una red más grande, se recomienda usar un entorno de impresión de uso compartido de red.
- El “servidor” o el “servidor de impresión” debe usar el protocolo de impresión TCP/IP.
- Su impresora debe tener una configuración de dirección IP adecuada, excepto cuando esta impresora esté conectada a través de la interfaz USB al servidor.

Configuración de su impresora de etiquetas en una red

Direcciones IP, máscaras de subred y puertas de enlace

Para usar la impresora en un entorno TCP/IP en red, debe configurar la dirección IP y la máscara de subred. La dirección IP que asigne al servidor de impresión debe encontrarse en la misma red lógica que los ordenadores del host. Si no es el caso, debe configurar correctamente la máscara de subred y la dirección de la puerta de enlace.

Dirección IP

Una dirección IP es una serie de números que identifica a todos los dispositivos conectados en una red. Una dirección IP consta de cuatro números separados por puntos. Cada número se encuentra entre 0 y 254.

■ Por ejemplo, en una red pequeña, normalmente cambiaría el número final.

- 192.168.1.1
- 192.168.1.2
- 192.168.1.3

Cómo se asigna la dirección IP al servidor de impresión

Si dispone de un servidor DHCP/BOOTP/RARP en su red, el servidor de impresión obtendrá automáticamente la dirección IP de dicho servidor.



Nota

En redes pequeñas, el servidor DHCP también puede ser el enrutador.

Si no tiene un servidor DHCP/BOOTP/RARP, el protocolo de dirección IP privada automática (APIPA) asignará automáticamente una dirección IP desde el rango 169.254.0.1 hasta el 169.254.254.254. La máscara de subred se establece automáticamente como 255.255.0.0 y la dirección de puerta de enlace se establece como 0.0.0.0.

De forma predeterminada, el protocolo APIPA está activado. Para desactivar el protocolo APIPA, use la aplicación BRAdmin Light o Administración basada en web (explorador web).

Máscara de subred

Las máscaras de subred restringen la comunicación de la red.

■ Por ejemplo, el Ordenador 1 puede comunicarse con el Ordenador 2.

- Ordenador 1

Dirección IP: 192.168.1.2

Máscara de subred: 255.255.255.0

- Ordenador 2

Dirección IP: 192.168.1.3

Máscara de subred: 255.255.255.0

El 0 que se encuentra en la máscara de subred significa que no existe un límite en la comunicación en esta parte de la dirección. Lo que esto significa en el ejemplo anterior es que podemos comunicarnos con cualquier dispositivo que tenga una dirección IP que empiece por 192.168.1.x (donde x corresponde a un número entre 0 y 254).

20

Puerta de enlace (y enrutador)

Una puerta de enlace es un punto de la red que actúa como entrada a otra red y envía datos que se transmiten a través de la red a un destino exacto. El enrutador sabe hacia dónde dirigir los datos que llegan a la puerta de enlace. Si un destino se encuentra en una red externa, el enrutador transmite los datos a la red externa. Si la red se comunica con otras redes, puede que tenga que configurar la dirección IP de la puerta de acceso. Si no conoce la dirección IP de la puerta de acceso, póngase en contacto con el administrador de red.

Términos y conceptos relacionados con redes inalámbricas

Términos de seguridad

Autenticación y encriptación

La mayoría de las redes inalámbricas utiliza algún tipo de configuración de seguridad. Esta configuración de seguridad define la autenticación (cómo se identifica el dispositivo ante la red) y el cifrado (cómo se cifran los datos a medida que se envían por la red). **Si estas opciones no se especifican correctamente cuando se configura la impresora inalámbrica Brother, esta no podrá conectarse a la red inalámbrica.** Asegúrese de configurar estas opciones cuidadosamente.

Métodos de autenticación y encriptación para una red inalámbrica personal

Una red personal inalámbrica es una red pequeña, como por ejemplo, el uso de la impresora en una red inalámbrica en casa, sin compatibilidad con IEEE 802.1x.

Si desea utilizar su impresora en una red inalámbrica compatible con IEEE 802.1x, consulte *Métodos de autenticación y encriptación para una red inalámbrica de empresa* en la página 195.

Métodos de autenticación

- Sistema abierto

A los dispositivos inalámbricos se les permite acceder a la red sin ninguna autenticación.

- Clave compartida

Todos los dispositivos que acceden a la red inalámbrica, comparten una clave secreta predeterminada. La impresora inalámbrica Brother usa una clave WEP como clave predeterminada.

- WPA-PSK

Activa una clave previamente compartida de Acceso protegido Wi-Fi (WPA-PSK), que permite que la impresora inalámbrica Brother se asocie a puntos de acceso mediante TKIP para WPA-PSK.

- WPA2-PSK

Activa una clave previamente compartida de Acceso protegido Wi-Fi (WPA2-PSK), que permite que la impresora inalámbrica Brother se asocie a puntos de acceso mediante AES para WPA2-PSK (WPA-Personal).

- WPA/WPA2-PSK

Activa una clave previamente compartida de Acceso protegido Wi-Fi (WPA-PSK/WPA2-PSK), que permite que la impresora inalámbrica Brother se asocie a puntos de acceso mediante TKIP para WPA-PSK o AES para WPA-PSK y WPA2-PSK (WPA-Personal).

Métodos de encriptación

- Ninguno

No se usa ningún método de encriptación.

■ WEP

Cuando se usa WEP (Privacidad equivalente por cable), los datos se transmiten y reciben con una clave segura.

■ TKIP

TKIP (Protocolo de integridad de clave temporal) proporciona una mezcla de claves por paquete, una comprobación de integridad del mensaje y un mecanismo de regeneración de clave.

■ AES

El estándar de cifrado avanzado (AES) proporciona protección de datos más robusta usando cifrado de clave simétrica.

Cuando el [Modo de comunicación] está establecido como [Ad hoc]

Método de autenticación	Modo de cifrado
Sistema abierto	Ninguno
	WEP

Cuando el [Modo de comunicación] está establecido en [Infraestructura]

Método de autenticación	Modo de cifrado
Sistema abierto	Ninguno
	WEP
Autenticación de clave pública	WEP
WPA/WPA2-PSK	TKIP+AES

Clave de red

■ Sistema abierto/Clave compartida con WEP

Esta clave consiste en un valor de 64 o 128 bits que debe especificarse con formato ASCII o hexadecimal.

- ASCII de 64 (40) bits:
Utiliza cinco caracteres de texto. Por ejemplo, “WSLAN” (distingue entre mayúsculas y minúsculas)
- Hexadecimal de 64 (40) bits:
Utiliza 10 dígitos de datos hexadecimales. Por ejemplo, “71f2234aba”
- ASCII de 128 (104) bits:
Utiliza 13 caracteres de texto. Por ejemplo, “Wirelesscomms” (distingue entre mayúsculas y minúsculas)
- Hexadecimal de 128 (104) bits:
Utiliza 26 dígitos de datos hexadecimales. Por ejemplo, “71f2234ab56cd709e5412aa2ba”

■ WPA/WPA2-PSK y TKIP con AES

Utiliza una clave previamente compartida (PSK) de ocho o más caracteres de longitud, hasta un máximo de 63 caracteres.

Métodos de autenticación y encriptación para una red inalámbrica de empresa

Una red inalámbrica empresarial es una gran red compatible con IEEE 802.1x. Si configura su impresora en una red inalámbrica con compatibilidad con IEEE 802.1x podrá utilizar los siguientes métodos de autenticación y cifrado:

Métodos de autenticación

■ LEAP (para redes inalámbricas)

Cisco Systems, Inc. ha desarrollado Cisco LEAP (protocolo ligero de autenticación extensible), que utiliza un ID de usuario y una contraseña para realizar la autenticación.

■ EAP-FAST

Cisco Systems, Inc. ha desarrollado EAP-FAST (Protocolo de autenticación extensible - Autenticación flexible mediante túnel seguro) que utiliza un ID de usuario y una contraseña para realizar la autenticación y algoritmos clave simétricos para conseguir un proceso de autenticación mediante túnel.

La impresora es compatible con los siguientes métodos de autenticación internos:

- EAP-FAST/NINGUNO
- EAP-FAST/MS-CHAPv2
- EAP-FAST/GTC

■ PEAP

Microsoft Corporation, Cisco Systems y RSA Security han desarrollado PEAP (protocolo de autenticación extensible protegido). PEAP crea y cifra el túnel SSL (capa de conexión segura)/TLS (seguridad de la capa de transporte) entre un cliente y un servidor de autenticación para enviar un ID de usuario y una contraseña. PEAP ofrece una autenticación mutua entre el servidor y el cliente.

La impresora es compatible con los siguientes métodos de autenticación internos:

- PEAP/MS-CHAPv2
- PEAP/GTC

■ EAP-TTLS

Funk Software y Certicom han desarrollado EAP-TTLS (Protocolo de autenticación extensible - Seguridad de la capa de transporte mediante túnel). EAP-TTLS crea un túnel SSL de cifrado similar a PEAP, entre un cliente y un servidor de autenticación, para enviar un ID de usuario y una contraseña. EAP-TTLS ofrece una autenticación mutua entre el servidor y el cliente.

La impresora es compatible con los siguientes métodos de autenticación internos:

- EAP-TTLS/CHAP
- EAP-TTLS/MS-CHAP
- EAP-TTLS/MS-CHAPv2
- EAP-TTLS/PAP

■ EAP-TLS

EAP-TLS (Protocolo de autenticación extensible - Seguridad de la capa de transporte) necesita una autenticación con certificado digital en el cliente y en el servidor de autenticación.

Métodos de encriptación

■ TKIP

TKIP (Protocolo de integridad de clave temporal) proporciona una mezcla de claves por paquete, una comprobación de integridad del mensaje y un mecanismo de regeneración de clave.

■ AES

El estándar de cifrado avanzado (AES) proporciona protección de datos más robusta usando cifrado de clave simétrica.

■ CKIP

El protocolo de integridad de clave original para LEAP de Cisco Systems, Inc.

Cuando el [Modo de comunicación] está establecido en [Infraestructura]

Método de autenticación	Modo de cifrado
LEAP	CKIP
EAP-FAST/NINGUNO	TKIP+AES
EAP-FAST/MS-CHAPv2	TKIP+AES
EAP-FAST/GTC	TKIP+AES
PEAP/MS-CHAPv2	TKIP+AES
PEAP/GTC	TKIP+AES
EAP-TTLS/CHAP	TKIP+AES
EAP-TTLS/MS-CHAP	TKIP+AES
EAP-TTLS/MS-CHAPv2	TKIP+AES
EAP-TTLS/PAP	TKIP+AES
EAP-TLS	TKIP+AES

ID de usuario y contraseña

Los siguientes métodos de seguridad son compatibles con un ID de usuario de menos de 64 caracteres y con una contraseña de menos de 32 caracteres de longitud:

■ LEAP

■ EAP-FAST

■ PEAP

■ EAP-TTLS

■ EAP-TLS (para ID de usuario)

Procedimiento general para la función P-touch Template

El procedimiento general para utilizar la función P-touch Template se describe a continuación.

Para obtener más información sobre cómo especificar los diversos ajustes de configuración, consulte *Impresión de etiquetas mediante P-touch Template* en la página 70.

Antes de conectar el escáner de códigos de barras a esta impresora, asegúrese de que la configuración del escáner de códigos de barras y la de la herramienta de configuración de P-touch Template especificadas durante la preparación coincidan. Para obtener más información, consulte *Preparación* en la página 71.

- 1 Utilice P-touch Editor para crear una plantilla y, a continuación, transferirla a la impresora.
- 2 Conecte el escáner de códigos de barras a la impresora.
- 3 Escanee el código de barras “Comando P-touch Template” para especificar la nueva configuración o borrar la configuración anterior.
- 4 Escanee el código de barras “Configuración básica” para especificar el número de copias.
- 5 Especifique la configuración adecuada (A, B o C).

A. Impresión de la plantilla estándar

- 1 Escanee el código de barras “Número de plantilla predefinida”.

B. Impresión de plantillas avanzada

- 1 Escanee el código de barras “Seleccionar plantilla” y, a continuación, los códigos de barras bajo “Para introducir números”.
- 2 Escanee el código de barras cuyos datos desee utilizar o copiar.
- 3 Escanee el código de barras “Iniciar la impresión”.

C. Impresión de búsqueda en base de datos

- 1 Escanee el código de barras “Seleccionar plantilla” y, a continuación, los códigos de barras bajo “Para introducir números”.
 - 2 Escanee el código de barras de la clave para los datos de la base de datos.
 - 3 Escanee el código de barras “Delimitador”.
 - 4 Escanee el código de barras “Iniciar la impresión”.
- 6 Se imprime la etiqueta especificada.

Lista de códigos de barras para especificar configuraciones

Si desea obtener más información sobre el uso de estos códigos de barras para especificar la configuración de la impresora, consulte *Impresión de etiquetas mediante P-touch Template* en la página 70.



Nota

- Cuando utilice los códigos de barras de esta lista, establezca “Activador para la impresión con P-touch Template” y “Carácter de prefijo de comandos” en sus valores predeterminados en la herramienta de configuración de P-touch Template.
- Asegúrese de imprimir los códigos de barras en alta resolución para que el escáner de códigos de barras pueda leerlos correctamente para imprimir las etiquetas que desee.

■ Comando P-touch Template (inicializar + especificar configuración)



[Esc]i a3^II

■ Configuración básica

**Corte automático activado
(Cortar cada etiqueta)
+ Cortar al final activado**



^c01011

**Corte automático activado
(Cortar cada dos etiquetas)
+ Cortar al final activado**



^c01021

Corte automático + Cortar al final activado



^c00001

Corte automático + Cortar al final apagado



^c00000

Dar prioridad a la velocidad de impresión



^qS0

Dar prioridad a la calidad de impresión



^qS1

Número de copias



^cN

■ Para introducir números ¹



¹ Estos se utilizan al especificar el número de copias impresas y al seleccionar un número de plantilla. Escanee los códigos de barras para especificar un número de tres dígitos, como por ejemplo [0][0][7] o [0][1][5]. El ajuste se aplica automáticamente cuando se han especificado tres dígitos. Para cambiar la configuración, escanee de nuevo el código de barras "Número de copias" al cambiar el número de copias o escanee el código de barras "Seleccionar plantilla" al cambiar el número de plantilla y, a continuación, escanee los códigos de barras para obtener el nuevo número de tres dígitos.

■ Número de plantilla predefinida

Plantilla predefinida 1



Plantilla predefinida 3



Plantilla predefinida 5



Plantilla predefinida 7



Plantilla predefinida 9



Plantilla predefinida 2



Plantilla predefinida 4



Plantilla predefinida 6



Plantilla predefinida 8



Plantilla predefinida 10



■ Seleccionar plantilla



■ Número de copias serializadas



■ Delimitador



■ Inicializar datos de plantilla



■ Iniciar la impresión



Uso de la unidad de batería (batería recargable de iones de litio)

Carga de la unidad de batería



Nota

- Antes del uso, debe cargar la unidad de batería.
 - Para cargar por completo la unidad de batería, debe cargarla durante 2,5 horas aproximadamente.
-

- 1 Asegúrese de que la unidad de batería esté instalada en la impresora.
- 2 Utilice el adaptador de CA y el cable de alimentación de CA para conectar la impresora a una toma de corriente.
En el caso de QL-810W, el LED de batería () se ilumina en color naranja durante la carga y se apaga cuando la unidad de batería se carga por completo.
En el caso de QL-820NWB, la alimentación de la batería se muestra en la pantalla LCD.

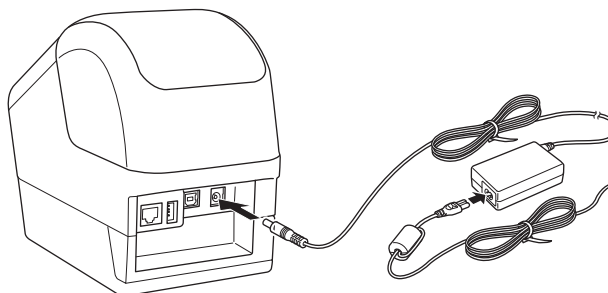

Nota

Si la unidad de batería no está cargada por completo y utiliza la impresora para imprimir, introducir material o realizar otra operación, la unidad de batería interrumpe la carga temporalmente y la continúa automáticamente una vez finalizada la operación.

Interrupción de la carga de la unidad de batería

Para interrumpir la carga de la batería, desconecte el adaptador de CA.

Observaciones sobre el uso de la unidad de batería

- Antes el uso, cargue la unidad de batería por completo. No la utilice hasta que esté completamente cargada.
- Cargue la unidad de batería en entornos cuya temperatura esté comprendida entre 10 y 35 °C, de lo contrario, no se cargará. Si la carga se interrumpe porque la temperatura ambiente sea demasiado baja o demasiado alta, coloque la impresora en un entorno con una temperatura comprendida entre 10 y 35 °C e intente de nuevo la carga.
- Si se utiliza la impresora para imprimir, introducir material o realizar cualquier otra operación cuando la batería esté instalada y el adaptador de CA esté conectado, puede que quede interrumpida la carga, incluso si la batería no se ha cargado por completo. Cuando se detiene la operación de la impresora, la batería continúa cargándose.
- En el caso de QL-820NWB, se puede consultar el estado de la unidad de batería en la pantalla LCD.

Características de la unidad de batería

Para garantizar el mejor rendimiento y la máxima vida útil de la batería:

- No utilice ni almacene la unidad de batería en un lugar expuesto a temperaturas extremadamente altas o bajas, ya que podría descargarse con mayor rapidez. Esto puede ocurrir cuando se utiliza una unidad de batería con una carga alta (90% o más de su capacidad) en una ubicación expuesta a temperaturas altas.
- Retire la unidad de batería cuando almacene la impresora durante largos períodos de tiempo.
- Almacene la unidad de batería con menos de un 50% de carga en un lugar fresco y seco alejada de la luz solar directa.
- Recargue la unidad de batería cada seis meses si va a estar almacenada durante un período de tiempo largo.
- Si toca una parte de la impresora mientras la unidad de batería se está cargando, esa parte de la impresora puede estar caliente. Esto es normal y la impresora se puede utilizar de forma segura, sin embargo, si la impresora se calienta en exceso, debe dejar de utilizarla y dejar que se enfríe.

Especificaciones del producto

Unidad de batería recargable de iones de litio

Tamaño: aprox. 125 (An.) × 197 (Pr.) × 69 (Al.) mm

Peso: aprox. 0,59 kg

Voltaje: 14,4 V

Capacidad: 1750 mAh

Ciclo de carga/descarga: aprox. 300 veces

Tiempo de carga: aprox. 2,5 horas

Uso del escáner de códigos de barras Brother (Opcional: PA-BR-001) (solo QL-820NWB)

El modo P-touch Template proporciona operaciones para insertar datos en objetos de código de barras y texto en una plantilla descargada desde un escáner de códigos de barras en la impresora conectada.

Puesto que el escáner de códigos de barras Brother (opcional: PA-BR-001) se ha ajustado según la [Configuración de P-touch Template] en la Herramienta de configuración de la impresora, puede utilizar rápidamente este escáner de códigos de barras sin cambiar su configuración.

Si desea obtener información acerca del uso del escáner de códigos de barras de Brother, consulte el manual de instrucciones incluido con el escáner de códigos de barras.

brother